



# GEBRAUCHSANLEITUNG

ANCHOR ROPES/LOOPS  
ANCHOR CABLES



Instruction for use	GB
Gebrauchsanleitung	DE
Istruzioni per l'uso	IT
Instructions d'utilisation	FR
Instrucciones de uso	ES
Instruções de Serviço	PT
Gebruiksaanwijzing	NL
Brugsanvisning	DK
Bruksanvisning	NO
Käyttöohjeet	FI
Bruksanvisning	SE
Instrukcje	PL
Navodila	SL



SKYLOTEC GmbH  
Im Mühlengrund 6-8  
56566 Neuwied · Germany  
Fon +49 (0)2631/9680-0  
Fax +49 (0)2631/9680-80  
Mail [info@skylotec.de](mailto:info@skylotec.de)  
Web [www.skylotec.com](http://www.skylotec.com)

89/686/EEC → • 21.04.2018 • → (EU) 2016/425

**CE 0123**

© SKYLOTEC  
MAT-BA-0177-00  
Stand 24/05/2018



Information (Use both manuals)/  
Informationen (Beide Anleitungen beachten)



2



+





**GB Instruction for use**

Explanation page 4-11

**DE Gebrauchsanleitung**

Erklärung Seite 12-19

**IT Istruzioni per l'uso**

Delucidazion pagina 20-27

**FR Instructions d'utilisation**

Déclaration page 28-35

**ES Instrucciones de uso**

Declaración página 36-43

**PT Instruções de serviço**

Declaração página 44-51

**NL Gebruiksaanwijzing**

Uiteenzetting zijde 52-59



**DK Brugsanvisning**

Forklaring side 60-67



**NO Bruksanvisning**

Forklaring side 68-75

**FI Käyttöohjeet**

Selitys sivu 76-83

**SE Bruksanvisning**

Förklaring sida 84-91

**GR Οδηγίες χειρισμού**

Εξήγηση σελίδα 92-100

**TR Talimatlar**

Açıklama sayfa 101-108

**PL Instrukcja obsługi**

Wyjaśnienie strona 109-116

**SL Navodila**

Izjava page 117-123

## GB Instruction for use



Usage okay



Proceed with caution during usage



Danger to life



Not applicable/Not available in this version

### 1.) General information

The anchor rope or anchor loop serves as an anchor point on access openings to enclosed spaces or other areas in which a fall from a height is possible. During use, it is important that all persons secure themselves against falling into the access opening or onto the fall edge. When working in enclosed spaces/areas in which a fall from a height is possible, make sure that a safety system with a body harness is used, which allows the worker to be rescued in the event of an emergency, e.g. a retractable fall arrester with rescue lifting device (EN 360 in conjunction with EN 1496), and that a corresponding rescue plan is available. The free fall and fall height must be restricted to a minimum — impact on the ground or obstacles must not be possible. The fall-arrest system for which the anchor cable or anchor loop is being used as an anchor point must be equipped with the means to limit the dynamic forces arising during a fall-arrest procedure to 6kN (see Fig. 1).

Fig. 1

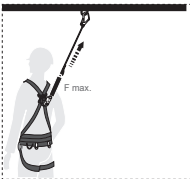

Before qualified and trained staff can use the equipment, all materials used in the fall-arrest system must be checked thoroughly by the above-mentioned people, including both a visual inspection and a functional test. If there is any doubt concerning the safe use of the products, they must be removed from use immediately. The system's stability must be ensured using a structure that corresponds to its intended use and evaluated in each case within the scope of a thorough risk assessment.

Fig. 2

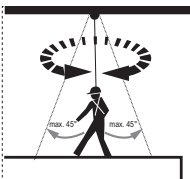

Depending on the construction situation, attention should be paid to individual fall protection even during set-up. The working area (effective direction of the fall) has a radius that extends 45° to the vertical, as shown in Fig. 2. Lateral swinging as a result of the ascent or descent (or fall direction in the worst case) not being vertically aligned (45°) with the anchor point must be prevented under all circumstances.

The anchor cable or anchor loop must only be used for the purposes explained in this document. No changes must be made to the products.

Equipment that was used during a fall must be removed from use immediately. In individual cases, the general service life of equipment must be assessed by experts within the scope of tests. For textiles (e.g. the HERCULES Loop) this is a maximum of 6 years.

Inspection and cleaning (use warm (40°C) slightly soapy water, then rinse thoroughly with clean water and leave the product to dry naturally, keeping it away from direct heat) by qualified specialist staff (experts) must be carried out at least once a year, and more frequently in case of intensive use, including inspection of the individual anchor cables. Repairs must be carried out by service centres authorised by SKYLOTEC.

## 2.) Overview

### 2.1) HERCULES Loop L-0001-X, L-0664-X (X=length)

The HERCULES anchor cable has been type-tested in its various lengths in accordance with EN 795/B for use by one person, and also tested for use by three people in accordance with CEN/TS 16415.

The maximum test load is: 22.2kN

Marking:

#### 2.1.1) Installation:

In accordance with the maximum test load of the HERCULES loop, the structure to which the loop is attached must be able to support a load of at least 9 kN.

 In any case, it must be ensured that the loop is not attached to any "open" structure (such as the end of a steel girder) from which it could slip out under load.

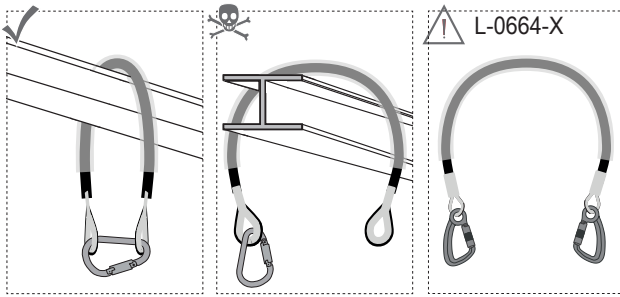

During installation, the HERCULES is looped around the structure and closed using an EN 362-certified carabiner. The protective jacket which is attached over the loop's cable must be positioned at the support points.

The HERCULES loop can also be used as a single strand to extend an anchor point, whereby a carabiner with a corresponding EN 362-certified load rating must be used. However, the loop is not a lanyard and is not certified as such. The fall-arrest system or lanyard is fastened to one of the two eyelets on the loop using the fixings provided for this purpose. If it is not possible to anchor to these by means of eyelets constructed from thimbles on the cable ends (through loops), the connecting carabiner can be used as the anchor point. In this case, dynamic movements, such as pulling the loop, must be avoided to prevent the connecting carabiner from unscrewing.

## 2.2) ANCHOR CABLE L-0002-X (X=length)

The ANCHOR CABLE has been type-tested in its various lengths in accordance with EN 795/B for use by one person, and also tested for use by three people in accordance with CEN/TS 16415.

The maximum test load is: 22.2kN

Marking:

Artikelname/ Artikelbezeichnung	<b>ANCHOR CABLE 8mm</b>	Max. user/ Max. Nutzerzahl	1 3 1	Internal code/ Internet Code	Im Mühlengrund 6-8 DE-56566 Neuwied Germany +49 (0)2631 /_8680-0 www.skylootec.com	Manufacturer incl. address/ Hersteller inkl. Anschrift
Article No./ Artikelnummer	art.-no.: L-0002-X					Space for inspection label/ Platz für Inspektionslabel
Serial No./ Seriennummer	serial-no.: XXXXXX-XXX					Refer to user manual/ Anleitung beachten
Date of manufacture/ Baujahr und Monat	02/2018					EAN Code
Relevant standards and CE marking of the supervisor/ relevante Normen und CE Kennzeichnung der überwachenden Stelle	ANSI/ASSE Z359.18-2017 3.2.1 CEN/TS 16415:2017-11 EN 795/B:2012					
	CE 0123					

2.2.1) Installation: In accordance with the maximum test load of the ANCHOR CABLE, the structure to which the cable is attached must be able to support a load of at least 9 kN.

In any case, it must be ensured that the cable is not attached to any "open" structure (such as the end of a steel girder) from which it could slip out under load.



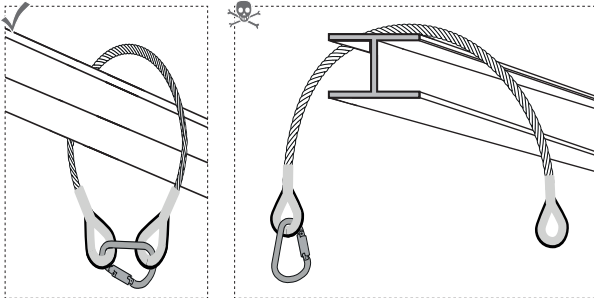

During installation, the ANCHOR CABLE is looped around the structure and closed using an EN 362-certified carabiner. The ANCHOR CABLE can also be used as a single strand to extend an anchor point, whereby a carabiner with a corresponding EN 362-certified load rating must be used. However, the cable is not a lanyard and is not certified as such. The fall-arrest system or lanyard is fastened to one of the two eyelets on the cable using the fixings provided for this purpose. If it is not possible to anchor to these by means of eyelets constructed from thimbles on the cable ends (through loops), the connecting carabiner can be used as the anchor point. In this case, dynamic movements, such as pulling the cable, must be avoided to prevent the connecting carabiner from unscrewing.

### 2.3) ANCHOR CABLE L-0002-X-O (X=length)

The ANCHOR CABLE has been type-tested in its various lengths in accordance with EN 795/B for use by one person, and also tested for use by three people in accordance with CEN/TS 16415.

The maximum test load is: 22.2kN

#### Marking:

Artikelname/ Artikelbezeichnung  Article No./ Artikelnummer  Serial No./ Seriennummer  Date of manufacture/ Baujahr und Monat  Relevant standards and CE marking of the supervision/ relevante Normen und CE Kennzeichnung der überwachenden Stelle	<b>ANCHOR CABLE 8mm</b>  art.-no.: L-0002-X-O serial-no.: XXXXXX-XXX 02/2018  ANSI/ASSE Z359.18:2017 3.2.1 CEN/TS 16415:2017-11 EN 795/B:2012  <b>CE 0123</b>	Max. user/ Max. Nutzerzahl  Internal code/ Internaler Code  <b>SKYLOTEC</b> Im Mühlengrund 6-8 DE-56566 Neuwied Germany +49 (0)2631 / 9880-0 www.skylootec.com  NEXT INSPECTION 4 030281 003793	Manufacturer incl. adc Hersteller inkl. Anscr  Space for inspection i Platz für Inspektionsia  Refer to user manual/ Anleitung beachten  EAN Code
--	---	---	--

#### 2.3.1) Installation:

In accordance with the maximum test load of the ANCHOR CABLE, the structure to which the cable is attached must be able to support a load of at least 9 kN.

 In any case, it must be ensured that the cable is not attached to any "open" structure (such as the end of a steel girder) from which it could slip out under load.



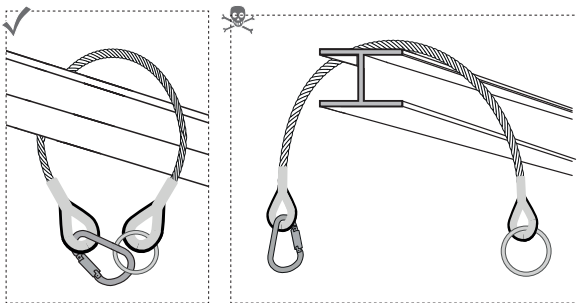





During installation, the ANCHOR CABLE is looped around the structure and closed using an EN 362-certified carabiner. The ANCHOR CABLE can also be used as a single strand to extend an anchor point, whereby a carabiner with a corresponding EN 362-certified load rating must be used. However, the cable is not a lanyard and is not certified as such. The fall-arrest system or lanyard is fastened to one of the two eyelets on the cable or the O-ring using the fixings provided for this purpose. If it is not possible to anchor to these using eyelets constructed from thimbles on the cable ends (through loops) or to the O-ring, the connecting carabiner can be used as the attachment point. In this case, dynamic movements, such as pulling the cable, must be avoided to prevent the connecting carabiner from unscrewing.

## 2.4) ANCHOR CABLE L-0002-X-O-L (X=length)

The ANCHOR CABLE has been type-tested in its various lengths in accordance with EN 795/B for use by one person, and also tested for use by three people in accordance with CEN/TS 16415.

The maximum test load is: 22.2kN

Marking:

Artikelname/ Artikelbezeichnung	Max. user/ Max. Nutzerzahl	Internal code/ Interner Code	Manufacturer incl. address/ Hersteller inkl. Anschrift
Article No./ Artikelnummer	 	 Im Mühlengrund 6-8 DE-56568 Neuwied Germany +49 (0)2631_9880-0 www.skylootec.com	Space for inspection label/ Platz für Inspektionslabel
Serial No./ Seriennummer			art.-no.: L-0002-X-O-L serial-no.: XXXXX-XXX
Date of manufacture/ Baujahr und Monat	1 3 1	 <b>CE 0123</b>	EAN Code
Relevant standards and CE marking of the supervision/ relevante Normen und CE Kennzeichnung der überwachenden Stelle	ANSI/ASSE Z359.18-2017 3.2.1 CEN/TS 16415:2017-11 EN 795/B:2012	 4 030281 003793	

### 2.4.1) Installation:

In accordance with the maximum test load of the ANCHOR CABLE, the structure to which the cable is attached must be able to support a load of at least 9 kN.

 In any case, it must be ensured that the cable is not attached to any "open" structure (such as the end of a steel girder) from which it could slip out under load.



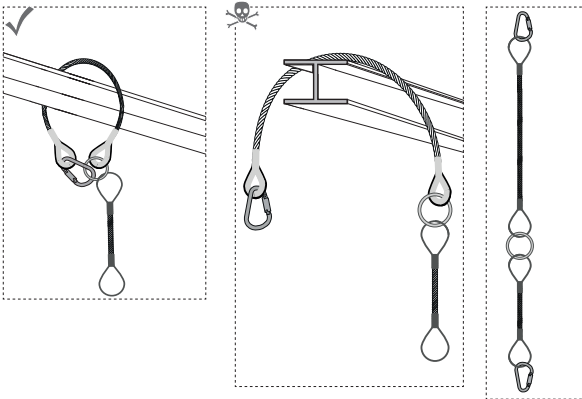





During installation, the ANCHOR CABLE is looped around the structure and closed using an EN 362-certified carabiner. The ANCHOR CABLE can also be used as a single strand to extend an anchor point, whereby a carabiner with a corresponding EN 362-certified load rating must be used. However, the cable is not a lanyard and is not certified as such. The fall-arrest system or lanyard is fastened to one of the eyelets on the cable or the O-ring using the fixings provided for this purpose. If it is not possible to anchor to these by means of eyelets constructed from thimbles on the cable (through loops) or to the O-ring, the connecting carabiner can be used as the anchor point. In this case, dynamic movements, such as pulling the cable, must be avoided to prevent the connecting carabiner from unscrewing.

## 2.5) ANCHOR CABLE JP-017-X=(length)

The ANCHOR CABLE has been type-tested in its various lengths in accordance with EN 795/B for use by one person.

The maximum test load is: 12kN

Marking:

Artikelname/ Artikelbezeichnung Max. user/ Max. Nutzerzahl Article No./ Artikelnummer Serial No./ Seriennummer Notified Body/ CE Kennzeichnung der überwachenden Stelle EAN Code	ANCHOR CABLE 5mm max. ↑ <b>Art-No. JP-017-X</b> <b>Serial-No. XXXXXX-XXX</b> <b>CE 0123</b>  4 030261 246 000	Internal code/ Internet Code  	<b>SKYLOTEC</b> Im Mühlinggrund 6-8 56566 Neuwied Germany +49 (0)2631/9690-0 www.skylootec.com  03/2017 EN 795/B:2012	Manufacturer incl. address/ Hersteller inkl. Anschrift Space for inspection label/ Platz für Inspektionslabel Refer to user manual/ Anleitung beachten Date of manufacture/ Baujahr und Monat Relevant standards / relevante Normen
---	--	---	--	--

### 2.5.1) Installation:

In accordance with the maximum test load of the ANCHOR CABLE, the structure to which the cable is attached must be able to support a load of at least 9 kN.

 In any case, it must be ensured that the cable is not attached to any "open" structure (such as the end of a steel girder) from which it could slip out under load.

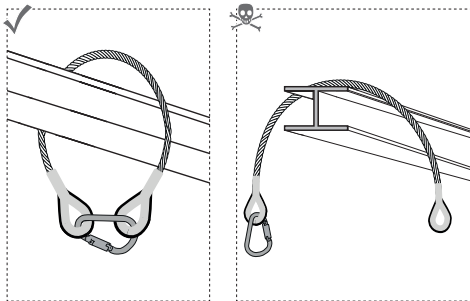

During installation, the ANCHOR CABLE is looped around the structure and closed using an EN 362-certified carabiner.

The ANCHOR CABLE can also be used as a single strand to extend an anchor point, whereby a carabiner with a corresponding EN 362-certified load rating must be used. However, the cable is not a lanyard and is not certified as such.

The fall-arrest system or lanyard is fastened to one of the two eyelets on the cable using the fixings provided for this purpose.

If it is not possible to anchor to these by means of eyelets constructed from thimbles on the cable ends (through loops), the connecting carabiner can be used as the anchor point. In this case, dynamic movements, such as pulling the cable, must be avoided to prevent the connecting carabiner from unscrewing.

### 3.) Identification and warranty certificate

The information on the applied stickers corresponds to that for the supplied product. The pre-printed table reflects the state of certification/standardisation as at the instructions' issue date. The information noted on the product is binding.

- a) Product name
- b) Product number
- c) Size / length
- d) Material
- e) Serial no.
- f) Month and year of manufacture
- g 1-x) Standards (international)
- h 1-x) Certification number
- i 1-x) Certification centre
- j 1-x) Certification date
- k 1-x) Max. number of people
- l 1-x) Test weight / Test load
- m 1-x) Max. load
- n) Monitoring of production processes; quality management system
- o) Source of declaration of conformity

You can get the full declaration of conformity by clicking on this link: [www.skylotec.com/downloads](http://www.skylotec.com/downloads)





#### **4.) List of Notified Bodies (NB)**

##### **5.) Control card**

5.1–5.5) To be completed for audit

5.1) Date

5.2) Tester

5.3) Reason

5.4) Remark

5.5) Next inspection

##### **6.) Individual information**

6.1–6.4) Completed by purchaser

6.1) Date of purchase

6.2) First use

6.3) User

6.4) Company



## DE      **Gebrauchsanleitung**

- ✓      Nutzung in Ordnung
- ⚠      Vorsicht bei der Nutzung
- ☠      Lebensgefahr
- Nicht anwendbar oder nicht verfügbar

### 1.) Allgemein

Das Anschlagseil bzw. die Anschlagschlinge dient als Anschlagpunkt über Einstiegsöffnungen von umschlossenen Räumen oder sonstigen absturzgefährdeten Bereichen. Bei der Verwendung ist darauf zu achten, dass sich alle Personen gegen Absturz in die Einstiegsöffnung bzw. an der Absturzkante sichern. Bei der Arbeit im umschlossenen Raum/absturzgefährdeten Bereich ist dafür zu sorgen, dass ein Sicherungssystem mit Auffanggurt verwendet wird, das im Notfall die Rettung des Arbeiters erlaubt, z.B. ein Höhensicherungsgerät mit Rettungshub (EN 360 i.V.m.EN 1496) und ein dementsprechendes Rettungskonzept vorhanden ist. Der freie Fall und die Absturzhöhe sind auf ein Mindestmaß zu beschränken, es darf kein Aufprall auf den Boden oder Hindernisse möglich sein. Das Auffangsystem, für welches das Anschlagseil bzw. die Anschlagschlinge als Anschlagpunkt genutzt wird, muss mit einem Mittel ausgestattet sein, welches die bei einem Auffangvorgang wirkenden dynamischen Kräfte auf 6kN begrenzt (siehe Abb.1 ).

Abb.1

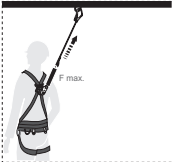

Vor jeder Nutzung durch qualifiziertes unterwiesenes Personal, muss das gesamte im Auffangsystem eingesetzte Material vom benannten Personenkreis einer eingehenden Sicht- und Funktionsprüfung unterzogen werden. Wenn Zweifel bezüglich einer sicheren Benutzung bestehen, müssen die Produkte sofort der Nutzung entzogen werden. Die Standsicherheit muß durch eine dem Einsatzzweck entsprechende Struktur gewährleistet sein und im Rahmen einer komplett durchzuführenden Risikoanalyse im Einzelfall bewertet werden.

Abb.2

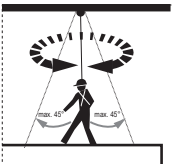

Je nach Aufbausituation ist die Eigensicherung gegen Absturz schon während dem Aufbau zu beachten. Der Arbeitsbereich (Wirkrichtung des Sturzes) liegt innerhalb des Radius welcher in Abb. 2 mit 45° zur Vertikalen aufgespannt ist. Ein Pendeln durch einen nicht senkrechten (45°) zum Anschlagpunkt realisierten Ab- oder Aufstieg (im schlimmsten Fall Sturzrichtung), muss unter allen Umständen vermieden werden. Die Nutzung des Anschlagseils bzw. der Anschlagschlinge ist nur für die in diesem Dokument erklärten Zwecke erlaubt. Es dürfen keine Änderung an den Produkten durchgeführt werden. Durch einen Sturz beanspruchte Ausrüstung muss sofort der Nutzung entzogen werden. Die generelle Lebensdauer muss im Einzelfall durch Fachpersonal im Rahmen der durchzuführenden Prüfungen bewertet werden. Für Textilien (z.B. bei der HERCULES Schlinge) beträgt diese maximal 6 Jahre. Die Prüfung und Reinigung (warmes Wasser, (40°C) und milde Seifenlauge, anschließend mit klarem Wasser gut ausspülen und auf natürliche Weise trocknen, von direkter Wärmeeinwirkung fern halten) durch qualifiziertes Fachpersonal (Sachkundigen) muss mind. jährlich, bei intensiver Nutzung sogar in verkürzten Intervallen eine Überprüfung der verschiedenen Anschlagseile durchgeführt werden. Instandsetzungen sind nur durch SKYLOTEC autorisierte Service-Center durchzuführen.

## 2.) Übersicht

### 2.1) HERCULES Schlinge L-0001-X, L-0664-X (X=Länge)

Das Anschlagseil HERCULES ist in seinen verschiedenen Längen als Anschlagpunkt nach EN 795/B für die Nutzung einer Person baumustergeprüft und nach CEN/ TS 16415 für die Nutzung von 3 Personen getestet.

Die maximal Prüflast beträgt: 22,2kN

Kennzeichnung:

#### 2.1.1) Installation:

Die Struktur an welcher die Schlinge angebracht wird muss entsprechend der maximalen Prüflast der HERCULES Schlinge eine Mindestlast von min. 9 kN aufnehmen können.

⚠ Es ist in jedem Fall darauf zu achten, dass die Schlinge an keiner „offenen“ Struktur (wie dem Ende eines Stahlträgers) befestigt wird, aus welcher sie im Belastungsfall herausrutschen könnte.

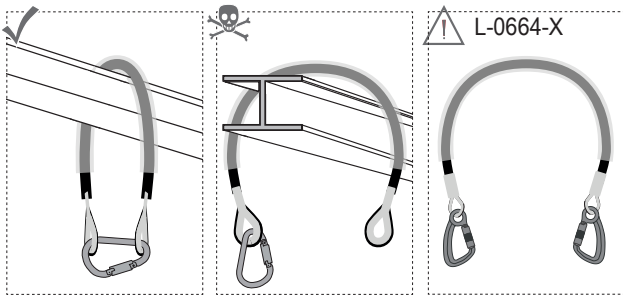

Zur Installation wird die HERCULES Schlinge um die Struktur geschlungen und mittels einem nach EN 362 zertifizierten Karabiner geschlossen. Der Schutzmantel welcher über dem Seil der Schlinge angebracht ist muss an den Auflagepunkten positioniert werden. Die HERCULES Schlinge kann außerdem im einzelnen Strang zur Verlängerung eines Anschlagpunktes genutzt werden, auch hier müssen der Last entsprechende Karabiner nach EN 362 verwendet werden. Die Schlinge ist allerdings kein Verbindungsmittel und auch nicht als solches zertifiziert. Das Auffangsystem bzw. das Verbindungsmittel wird mit den dafür vorgesehenen Befestigungsmitteln an einem der zwei Augen der Schlinge befestigt. Wenn ein Anschlag an diesen durch Kauschen ausgebildeten Augen am Seilende (durch Schlaufen) nicht möglich ist, kann sich im Verbindungskarabiner angeschlagen werden. Hier dürfen keine dynamischen Bewegungen wie weiterziehen der Schlinge erfolgen um ein Herausdrehen der Karabinerverbindung zu verhindern.

**2.2) ANCHOR CABLE L-0002-X (X=Länge)**

Das ANCHOR CABLE ist in seinen verschiedenen Längen als Anschlagpunkt nach EN 795/B für die Nutzung einer Person baumustergeprüft und nach CEN/ TS 16415 für die Nutzung von 3 Personen getestet.

Die maximal Prüflast beträgt: 22,2kN

Kennzeichnung:

Artikelname/ Artikelbezeichnung  Article No./ Artikelnummer  Serial No./ Seriennummer  Date of manufacture/ Baujahr und Monat  Relevant standards and CE marking of the supervisor/ relevante Normen und CE Kennzeichnung der überwachenden Stelle	<p><b>ANCHOR CABLE 8mm</b></p> <p>art.-no.: L-0002-X serial-no.: XXXXX-XXX 02/2018</p> <p>ANSI/ASSE Z359.18-2017 3.2.1 CEN/TS 16415:2017-11 EN 795/B:2012</p> <p><b>CE 0123</b></p>	<p>Max. user/ Max. Nutzerzahl</p> <p>Internal code/ Intern Code</p> <p><b>SKYLOTEC</b></p> <p>Im Mühlengrund 6-8 DE-56566 Neuwied Germany +49 (0)2631 9880-0 www.skylootec.com</p> <p>Space for inspection label/ Platz für Inspektionslabel</p> <p>Refer to user manual/ Anleitung beachten</p> <p>EAN Code</p>	<p>Manufacturer incl. address/ Hersteller inkl. Anschrift</p>
---	---	--	---

**2.2.1) Installation:**

Die Struktur an welcher das Seil angebracht wird muss entsprechend der maximalen Prüflast des ANCHOR CABLES eine Mindestlast von min. 9 kN aufnehmen können.

 Es ist in jedem Fall darauf zu achten, dass das Seil an keiner „offenen“ Struktur (wie dem Ende eines Stahlträgers) befestigt wird, aus welcher es im Belastungsfall herausrutschen könnte.

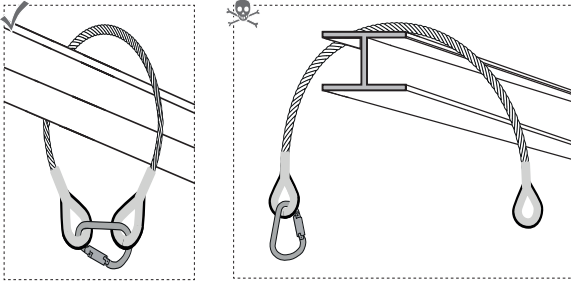

Zur Installation wird das ANCHOR CABLE um die Struktur geschlungen und mittels einem nach EN 362 zertifizierten Karabiner geschlossen. Das ANCHOR CABLE kann außerdem im einzelnen Strang zur Verlängerung eines Anschlagpunktes genutzt werden, auch hier müssen der Last entsprechende Karabiner nach EN 362 verwendet werden. Das Seil ist allerdings kein Verbindungsmittel und auch nicht als solches zertifiziert. Das Auffangsystem bzw. das Verbindungsmittel wird mit den dafür vorgesehenen Befestigungsmitteln an einem der zwei Augen des Seils befestigt. Wenn ein Anschlagen an diesen durch Kauschen ausgebildeten Augen am Seilende (durch Schlaufen) nicht möglich ist kann sich im Verbindungskarabiner angeschlagen werden. Hier dürfen keine dynamischen Bewegungen wie weiterziehen des Seils erfolgen, um ein Herausdrehen der Karabinerverbindung zu verhindern.

### 2.3) ANCHOR CABLE L-0002-X-O (X=Länge)

Das ANCHOR CABLE ist in seinen verschiedenen Längen als Anschlagpunkt nach EN 795/B für die Nutzung einer Person baumustergeprüft und nach CEN/ TS 16415 für die Nutzung von 3 Personen getestet.

Die maximal Prüflast beträgt: 22,2kN

Kennzeichnung:

<p>Artikelname/ Artikelbezeichnung</p> <p>Article No./ Artikelnummer</p> <p>Serial No./ Seriennummer</p> <p>Date of manufacture/ Baujahr und Monat</p> <p>Relevant standards and CE marking of the supervision/ relevante Normen und CE Kennzeichnung der überwachenden Stelle</p>	<p><b>ANCHOR CABLE 8mm</b></p> <p>art.-no.: L-0002-X-O serial-no.: XXXXXX-XXX</p> <p>02/2018</p> <p>ANSI/ASSE Z359.18-2017 3.2.1 CEN/TS 16415:2017-11 EN 795/B:2012</p> <p><b>CE 0123</b></p>	<p>Max. user/ Max. Nutzerzahl</p> <p>Internal code/ Internaler Code</p> <p><b>SKYLOTEC</b></p> <p>Im Mühlengrund 6-8 DE-56566 Neuwied Germany +49 (0)2631 9680-0 www.skylotec.com</p> <p>4 030281 003793</p>	<p>Manufacturer incl. address/ Hersteller inkl. Anschrift</p> <p>Space for inspection label/ Platz für Inspektionslabel</p> <p>Refer to user manual/ Anleitung beachten</p> <p>EAN Code</p>
--	---	--	---

#### 2.3.1) Installation:

Die Struktur an welcher das Seil angebracht wird muss entsprechend der maximalen Prüflast des ANCHOR CABLES eine Mindestlast von min. 9 kN aufnehmen können.

 Es ist in jedem Fall darauf zu achten, dass das Seil an keiner „offenen“ Struktur (wie dem Ende eines Stahlträgers) befestigt wird, aus welcher es im Belastungsfall herausrutschen könnte.

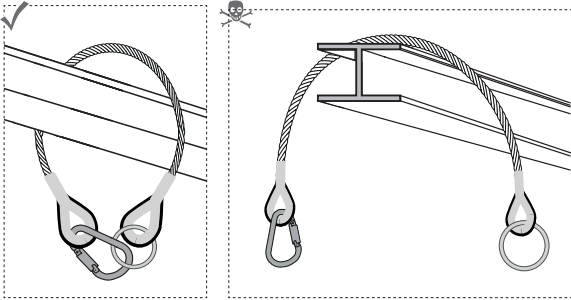

Zur Installation wird das ANCHOR CABLE um die Struktur geschlungen und mittels einem nach EN 362 zertifizierten Karabiner geschlossen. Das ANCHOR CABLE kann außerdem im einzelnen Strang zur Verlängerung eines Anschlagpunktes genutzt werden, auch hier müssen der Last entsprechende Karabiner nach EN 362 verwendet werden. Das Seil ist allerdings kein Verbindungsmittel und auch nicht als solches zertifiziert. Das Auffangsystem bzw. das Verbindungsmittel wird mit den dafür vorgesehenen Befestigungsmitteln an einem der zwei Augen des Seils oder dem O-Ring befestigt. Wenn ein Anschlagen an diesen durch Kauschen ausgebildeten Augen am Seilende (durch Schlaufen) oder dem O-Ring nicht möglich ist kann sich im Verbindungs karabiner angeschlagen werden. Hier dürfen keine dynamischen Bewegungen wie weiterziehen des Seils erfolgen um ein Herausdrehen der Karabinerverbindung zu verhindern.

## 2.4) ANCHOR CABLE L-0002-X-O-L (X=Länge)

Das ANCHOR CABLE ist in seinen verschiedenen Längen als Anschlagpunkt nach EN 795/B für die Nutzung einer Person baumustergeprüft und nach CEN/ TS 16415 für die Nutzung von 3 Personen getestet.

Die maximal Prüflast beträgt: 22,2kN

Kennzeichnung:

Artikelname/ Artikelbezeichnung  Article No./ Artikelnummer  Serial No./ Seriennummer  Date of manufacture/ Baujahr und Monat  Relevant standards and CE marking of the supervisor/ relevante Normen und CE Kennzeichnung der überwachenden Stelle	<b>ANCHOR CABLE 8mm</b>  art.-no.: L-0002-X- O - L serial-no.: XXXXXX-XXX 02/2018  ANSI/ASSE Z359.18-2017 3.2.1 CEN/TS 16415:2017-11 EN 795/B:2012  <b>CE 0123</b>	Max. user/ Max. Nutzerzahl  Internal code/ Internaler Code  <b>SKYLOTEC</b> Im Mühlengrund 6-8 DE-56566 Neuwied Germany +49 (0)2631 /_9680-0 www.skylootec.com  NEXT INSPECTORS  EAN Code 4 0 3 0 2 8 1 0 0 3 7 9 3	Manufacturer incl. address/ Hersteller inkl. Anschrift  Space for inspection label/ Platz für Inspektionslabel  Refer to user manual/ Anleitung beachten  EAN Code
---	--	--	---



### 2.4.1) Installation:

Die Struktur an welcher das Seil angebracht wird muss entsprechend der maximalen Prüflast des ANCHOR CABLES eine Mindestlast von min. 9 kN aufnehmen können.

 Es ist in jedem Fall darauf zu achten, dass das Seil an keiner „offenen“ Struktur (wie dem Ende eines Stahlträgers) befestigt wird, aus welcher es im Belastungsfall herausrutschen könnte.

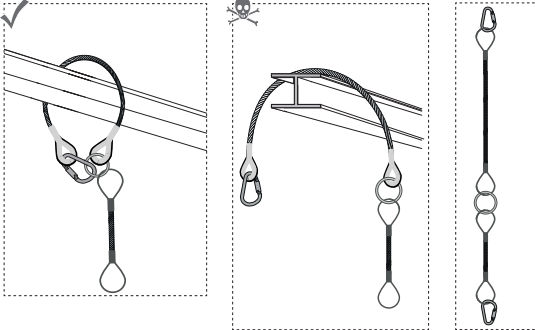

Zur Installation wird das ANCHOR CABLE um die Struktur geschlungen und mittels einem nach EN 362 zertifizierten Karabiner geschlossen. Das ANCHOR CABLE kann außerdem im einzelnen Strang zur Verlängerung eines Anschlagpunktes genutzt werden, auch hier müssen der Last entsprechende Karabiner nach EN 362 verwendet werden. Das Seil ist allerdings kein Verbindungsmittel und auch nicht als solches zertifiziert. Das Auffangsystem bzw. das Verbindungsmittel wird mit den dafür vorgesehenen Befestigungsmitteln an einem der Augen des Seils oder dem O-Ring befestigt. Wenn ein Anschlagen an diesen durch Kauschen ausgebildeten Augen am Seil (durch Schlaufen) oder dem O-Ring nicht möglich ist kann sich im Verbindungskarabiner angeschlagen werden. Hier dürfen keine dynamischen Bewegungen wie weiterziehen des Seils erfolgen um ein Herausdrehen der Karabinerverbindung zu verhindern.

### 2.5) ANCHOR CABLE JP-017-X=(Länge)

Das ANCHOR CABLE ist in seinen verschiedenen Längen als Anschlagpunkt nach EN 795/B für die Nutzung einer Person baumustergeprüft.

Die maximal Prüflast beträgt: 12kN

Kennzeichnung:

Articlename/ Artikelbezeichnung: ANCHOR CABLE 5mm  
Max. user/ Max. Nutzerzahl: max. 1  
Article No./ Artikelnummer: Art-No. JP-017-X  
Serial No./ Seriennummer: Serial-No. XXXXXX-XXX  
Notified Body/ CE Kennzeichnung der überwachenden Stelle: CE 0123  
EAN Code: 4 030261 246000

Internal code/ Interner Code: SKYLOTEC  
Manufacturer incl. address/ Hersteller inkl. Anschrift: im Mühlengrund 6-8, 56566 Neuwied, Germany, +49 (0)2631/9680-0, www.skylotec.com  
Space for inspection label/ Platz für Inspektionslabel: NEXT INSPECTION  
Refer to user manual/ Anleitung beachten  
Date of manufacture/ Baujahr und Monat: 03/2017  
Relevant standards / relevante Normen: EN 795/B:2012

### 2.5.1) Installation:

Die Struktur an welcher das Seil angebracht wird muss entsprechend der maximalen Prüflast des ANCHOR CABLE eine Mindestlast von min. 9 kN aufnehmen können.

⚠ Es ist in jedem Fall darauf zu achten, dass das Seil an keiner „offenen“ Struktur (wie dem Ende eines Stahlträgers) befestigt wird, aus welcher es im Belastungsfall herausrutschen könnte.

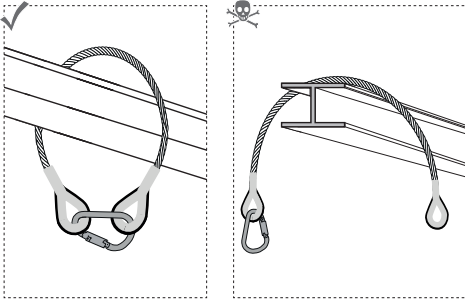

Zur Installation wird das ANCHOR CABLE um die Struktur geschlungen und mittels einem nach EN 362 zertifizierten Karabiner geschlossen.

Das ANCHOR CABLE kann außerdem im einzelnen Strang zur Verlängerung eines Anschlagpunktes genutzt werden, auch hier müssen der Last entsprechende Karabiner nach EN 362 verwendet werden. Das Seil ist allerdings kein Verbindungsmittel und auch nicht als solches zertifiziert.

Das Auffangsystem bzw. das Verbindungsmittel wird mit den dafür vorgesehenen Befestigungsmitteln an einem der zwei Augen des Seils befestigt.

Wenn ein Anschlagen an diesen durch Kauschen ausgebildeten Augen am Seilende (durch Schlaufen) nicht möglich ist kann sich im Verbindungskarabiner angeschlagen werden. Hier dürfen keine dynamischen Bewegungen wie weiterziehen des Seils erfolgen um ein Herausdrehen der Karabinerverbindung zu verhindern.

### 3.) Identifizierungs- und Gewährleistungszertifikat

Informationen auf den applizierten Aufklebern entsprechen denen des mitgelieferten Produktes. Die vorgedruckte Tabelle spiegelt den Stand der Zertifizierung/ Normgebung zum Anleitungsdatum wieder. Bindend sind die auf dem Produkt vermerkten Informationen.

- a) Produktname
- b) Artikelnummer
- c) Größe /Länge
- d) Material
- e) Serien- Nr.
- f) Monat und Jahr der Herstellung
- g 1-x) Normen (international)
- h 1-x) Zertifikatsnummer
- i 1-x) Zertifizierungsstelle

- 
- j 1-x) Zertifikatsdatum  
k 1-x) Max. Personenzahl  
l 1-x) Prüfungsgewicht/Prüflast  
m 1-x) Max. Belastung  
n) Fertigungsüberwachende Stelle; Qualitätsmanagementsystem  
o) Quelle Konformitätserklärung

Die vollständige Konformitätserklärung kann unter folgendem Link abgerufen werden: [www.skylotec.com/downloads](http://www.skylotec.com/downloads)

#### **4.) Liste der zertifizierenden Stellen**

##### **5.) Kontrollkarte**

- 5.1–5.5) Bei Revision auszufüllen  
5.1) Datum  
5.2) Prüfer  
5.3) Grund  
5.4) Bemerkung  
5.5) Nächste Untersuchung

##### **6.) Individuelle Informationen**

- 6.1–6.4) Vom Käufer auszufüllen  
6.1) Kaufdatum  
6.2) Erstgebrauch  
6.3) Benutzer  
6.4) Unternehmen

## IT Istruzioni d'uso



Utilizzo corretto



Attenzione durante l'utilizzo



Pericolo di morte



Non utilizzabile così/Non disponibile in questa versione

### 1.) Generale

La fune o la fettuccia di ancoraggio serve come punto di ancoraggio sopra le aperture di accesso di spazi circoscritti o di altre aree a rischio di caduta. Durante l'uso, fare attenzione che tutte le persone siano assicurate contro la caduta nell'apertura di accesso o sul bordo di caduta. In caso di lavori in spazi circoscritti/aree a rischio di caduta, assicurarsi che venga impiegato un sistema di sicurezza con imbracatura anticaduta che, in caso di necessità, consenta di salvare il lavoratore, per esempio un dispositivo retrattile con meccanismo di sollevamento per salvataggio (EN 360 in collegamento a EN 1496) nonché che sia presente un adeguato piano di salvataggio. Cercare di limitare la caduta libera e la distanza di caduta al fattore di caduta minimo; evitare che avvengano urti con il terreno o altri ostacoli. Il sistema di arresto per il quale la fune o la fettuccia di ancoraggio viene usata come punto di ancoraggio, deve essere dotato di un dispositivo in grado di limitare a 6kN le forze dinamiche risultanti da un'azione di arresto (vedi Fig.1).

Fig.1

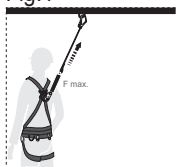

Prima di ciascun utilizzo da parte di personale qualificato e appositamente istruito, tutto il materiale impiegato nel sistema di arresto deve essere sottoposto a un approfondito controllo visivo e funzionale da parte di un gruppo di persone incaricate. In caso di dubbi riguardo la possibilità di utilizzare i dispositivi in sicurezza, cessare immediatamente l'utilizzo di prodotti. La stabilità del dispositivo deve essere garantita attraverso una struttura adeguata allo scopo di impiego e valutata singolarmente nell'ambito di un'analisi completa dei rischi.

Fig.2

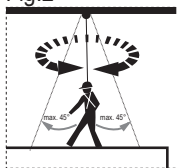

A seconda della situazione di montaggio, prestare attenzione ai dispositivi di protezione individuale anticaduta già in fase di installazione. L'area di lavoro (direzione di azione della caduta) si trova all'interno del raggio definito nella Fig. 2 con 45° rispetto alla verticale. Evitare in tutte le circostanze un effetto pendolo dovuto a una salita o discesa configurate in modo non perpendicolare (45°) al punto di ancoraggio (nel peggiore dei casi nella direzione di caduta). L'utilizzo della fune o della fettuccia di ancoraggio è consentito esclusivamente per gli scopi indicati nel presente documento. Non è consentito apportare alcuna modifica ai prodotti. Cessare immediatamente l'utilizzo delle attrezzature sollecitate da una caduta. La durata generale del prodotto deve essere valutata nei singoli casi da parte del personale specializzato nell'ambito dei controlli da eseguire. Per i tessuti (es. nelle fettucce HERCULES) essa ammonta al massimo a 6 anni. Il controllo e la pulizia (pulire con acqua calda (40°C) e sapone neutro, successivamente sciacquare a fondo con acqua pulita e lasciare asciugare naturalmente, mantenendo il dispositivo lontano dall'azione diretta del calore) devono essere eseguiti da personale qualificato (esperti) almeno una volta l'anno o a intervalli più brevi in caso di utilizzo intensivo. Gli interventi di manutenzione devono essere effettuati solo dai centri di assistenza autorizzati da SKYLOTEC.

## 2.) Panoramica

### 2.1) Fettuccia HERCULES L-0001-X, L-0664-X (X=lunghezza)

La fettuccia di ancoraggio HERCULES è omologata nelle sue diverse lunghezze come punto di ancoraggio ai sensi della norma EN 795/B per l'uso da parte di una persona e testata secondo la specifica CEN TS 16415 per l'impiego da parte di 3 persone.

Il carico massimo omologato è pari a: 22,2kN

Contrassegni:

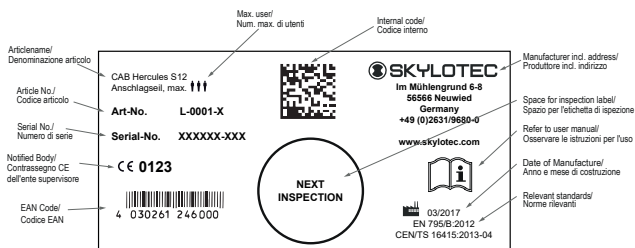

#### 2.1.1) Installazione:

In base al carico massimo omologato della fettuccia HERCULES, la struttura a cui essa è applicata deve essere in grado di tollerare un carico minimo di almeno 9 kN.

 In ogni caso è necessario prestare attenzione che la fettuccia non venga fissata a nessuna struttura "aperta" (come ad es. alla fine di una trave d'acciaio), dalla quale potrebbe scivolare fuori in caso di sollecitazione.

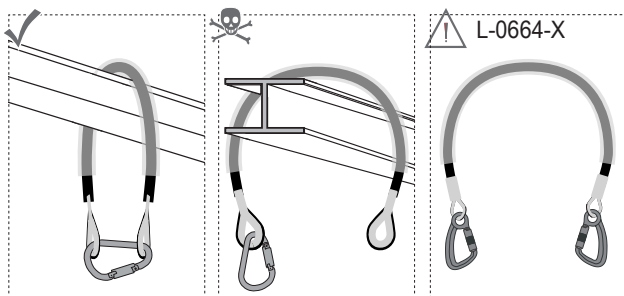

Per l'installazione, la fettuccia HERCULES viene stretta intorno alla struttura e fissata tramite un moschettone certificato in conformità alla norma EN 362. La guaina di protezione applicata sulla fune della fettuccia deve essere posizionata sui punti di appoggio.

La fettuccia HERCULES può essere inoltre utilizzata, a corsa singola, per allungare un punto di ancoraggio; anche in questo caso è necessario usare moschettoni adatti al carico, omologati secondo EN 362. In ogni caso la fettuccia non è un elemento di collegamento e non è omologata per tale scopo. Il sistema di arresto o il dispositivo di collegamento viene fissato a uno dei due occhielli della fettuccia tramite i mezzi di collegamento appositamente previsti. Se non è possibile effettuare il fissaggio a questi occhielli rinforzati con radancia alla parte terminale della fune (tramite cappio), è possibile fissarsi al moschettone di collegamento. Per evitare la rotazione del collegamento a moschettone, evitare movimenti dinamici come ad esempio l'avanzamento della fettuccia.

## 2.2) ANCHOR CABLE L-0002-X (X=lunghezza)

L'ANCHOR CABLE è omologata nelle sue diverse lunghezze come punto di ancoraggio ai sensi della norma EN 795/B per l'uso da parte di una persona e testata secondo la specifica CEN TS 16415 per l'impiego da parte di 3 persone.

Il carico massimo omologato è pari a: 22,2kN

Contrassegni:

Articlename/ Denominazione articolo	<b>ANCHOR CABLE 8mm</b>	Max. user/ Num. max. di utenti	Internal code/ Codice interno	Manufacturer incl. address/ Produttore incl. indirizzo
Article No./ Codice articolo				Space for inspection label/ Spazio per l'etichetta di ispezione
Serial No./ Numero di serie	art.-no.: L-0002-X serial-no.: XXXXXX-XXX			
Date of manufacture/ Anno e mese di costruzione	02/2018		CE 0123	EAN Code/ Codice EAN
Relevant standards and CE marking of the supervisor/ Norme rilevanti e contrassegno CE dell'ente supervisore	ANSI/ASSE Z359 18-2017 3.2.1 CEN/TS 16415:2017-11 EN 795/B:2012			

### 2.2.1) Installazione:

In base al carico massimo omologato dell'ANCHOR CABLE, la struttura a cui la fune è applicata deve essere in grado di tollerare un carico minimo di almeno 9 kN.

 In ogni caso è necessario prestare attenzione che la fune non venga fissata a nessuna struttura "aperta" (come ad es. alla fine di una trave d'acciaio), dalla quale potrebbe scivolare fuori in caso di sollecitazione.

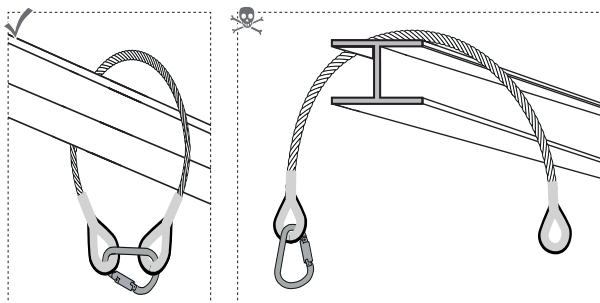

Per l'installazione, l'ANCHOR CABLE viene stretta intorno alla struttura e fissata tramite un moschettone certificato in conformità alla norma EN 362. L'ANCHOR CABLE può essere inoltre utilizzata, a corsa singola, per allungare un punto di ancoraggio; anche in questo caso è necessario usare moschettoni adatti al carico, omologati secondo EN 362. In ogni caso la fune non è un elemento di collegamento e non è omologata per tale scopo.

Il sistema di arresto o il dispositivo di collegamento viene fissato a uno dei due occhielli della fune tramite i mezzi di collegamento appositamente previsti. Se non è possibile effettuare il fissaggio a questi occhielli rinforzati con radancia alla parte terminale della fune (tramite cappio), è possibile fissarsi al moschettone di collegamento. Per evitare la rotazione del collegamento a moschettone, evitare movimenti dinamici come ad esempio l'avanzamento della fune.

### 2.3 ANCHOR CABLE L-0002-X-O (X=lunghezza)

L'ANCHOR CABLE è omologata nelle sue diverse lunghezze come punto di ancoraggio ai sensi della norma EN 795/B per l'uso da parte di una persona e testata secondo la specifica CEN TS 16415 per l'impiego da parte di 3 persone.

Il carico massimo omologato è pari a: 22,2kN

Contrassegni:

Articlename/ Denominazione articolo	<b>ANCHOR CABLE 8mm</b>	Max. user/ Num. max. di utenti	Internal code/ Codice interno	Manufacturer incl. address/ Produttore incl. indirizzo
Article No./ Codice articolo				Space for inspection label/ Spazio per l'etichetta di ispezione
Serial No./ Numero di serie	art.-no.: L-0002-X-O serial-no.: XXXXX-XXX		Im Mühlwegrund 6-8 DE-56566 Neuwied Germany +49 (0)2631 / 9080-0 www.skylootec.com	Refer to user manual/ Osservare le istruzioni per l'uso
Date of manufacture/ Anno e mese di costruzione	02/2018			EAN Code/ Codice EAN
Relevant standards and CE marking of the supervision/ Norme rilevanti e contrassegno CE dell'ente supervisor	ANSI/ASSE Z359.18:2017 3.2.1 CEN/TS 16415:2017-11 EN 795/B:2012 <b>CE 0123</b>			

### 2.3.1) Installazione:

In base al carico massimo omologato dell'ANCHOR CABLE, la struttura a cui la fune è applicata deve essere in grado di tollerare un carico minimo di almeno 9 kN.

⚠ In ogni caso è necessario prestare attenzione che la fune non venga fissata a nessuna struttura "aperta" (come ad es. alla fine di una trave d'acciaio), dalla quale potrebbe scivolare fuori in caso di sollecitazione.

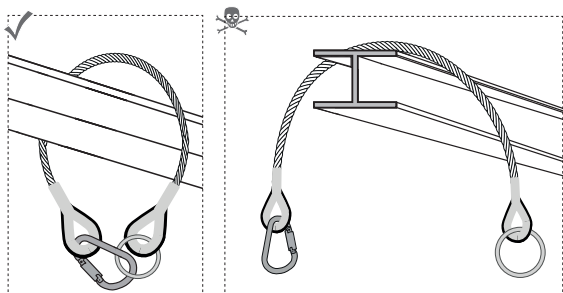

Per l'installazione, l'ANCHOR CABLE viene stretta intorno alla struttura e fissata tramite un moschettone certificato in conformità alla norma EN 362. L'ANCHOR CABLE può essere inoltre utilizzata, a corsa singola, per allungare un punto di ancoraggio; anche in questo caso è necessario usare moschettoni adatti al carico, omologati secondo EN 362. In ogni caso la fune non è un elemento di collegamento e non è omologata per tale scopo. Il sistema di arresto o il dispositivo di collegamento viene fissato a uno dei due occhielli della fune o all'O-Ring tramite i mezzi di collegamento appositamente previsti. Se non è possibile effettuare il fissaggio a questi occhielli rinforzati con radancia alla parte terminale della fune (tramite cappio) oppure all'O-Ring, è possibile fissarsi al moschettone di collegamento. Per evitare la rotazione del collegamento a moschettone, evitare movimenti dinamici come ad esempio l'avanzamento della fune.

### 2.4) ANCHOR CABLE L-0002-X-O-L (X=lunghezza)

L'ANCHOR CABLE è omologata nelle sue diverse lunghezze come punto di ancoraggio ai sensi della norma EN 795/B per l'uso da parte di una persona e testata secondo la specifica CEN TS 16415 per l'impiego da parte di 3 persone.

Il carico massimo omologato è pari a: 22,2kN

Contrassegni:





#### 2.4.1) Installazione:

In base al carico massimo omologato dell'ANCHOR CABLE, la struttura a cui la fune è applicata deve essere in grado di tollerare un carico minimo di almeno 9 kN.

 In ogni caso è necessario prestare attenzione che la fune non venga fissata a nessuna struttura "aperta" (come ad es. alla fine di una trave d'acciaio), dalla quale potrebbe scivolare fuori in caso di sollecitazione.

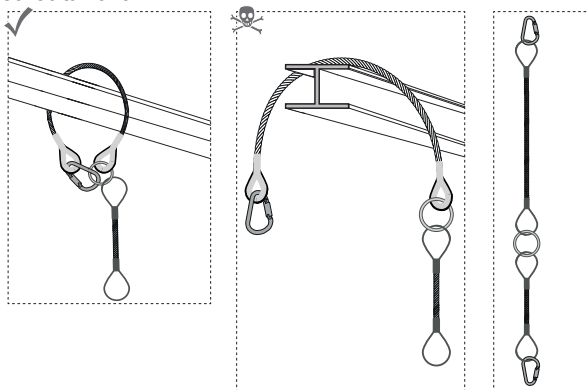

Per l'installazione, l'ANCHOR CABLE viene stretta intorno alla struttura e fissata tramite un moschettono certificato in conformità alla norma EN 362. L'ANCHOR CABLE può essere inoltre utilizzata, a corsa singola, per allungare un punto di ancoraggio; anche in questo caso è necessario usare moschettoni adatti al carico, omologati secondo EN 362. In ogni caso la fune non è un elemento di collegamento e non è omologata per tale scopo. Il sistema di arresto o il dispositivo di collegamento viene fissato a uno degli occhielli della fune o all'O-Ring tramite i mezzi di collegamento appositamente previsti. Se non è possibile effettuare il fissaggio a questi occhielli rinforzati con radancia della fune (tramite cappio) oppure all'O-Ring, è possibile fissarsi al moschettono di collegamento. Per evitare la rotazione del collegamento a moschettono, evitare movimenti dinamici come ad esempio l'avanzamento della fune.

#### 2.5) ANCHOR CABLE JP-017-X=(lunghezza)

L'ANCHOR CABLE è omologata nelle sue diverse lunghezze come punto di ancoraggio ai sensi della norma EN 795/B per l'uso da parte di una persona.

Il carico massimo omologato è pari a: 12kN

Contrassegni:

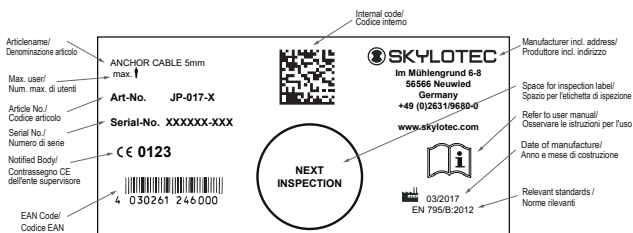

### 2.5.1) Installazione:

In base al carico massimo omologato dell'ANCHOR CABLE, la struttura a cui la fune è applicata deve essere in grado di tollerare un carico minimo di almeno 9 kN.

⚠ In ogni caso è necessario prestare attenzione che la fune non venga fissata a nessuna struttura "aperta" (come ad es. alla fine di una trave d'acciaio), dalla quale potrebbe scivolare fuori in caso di sollecitazione.

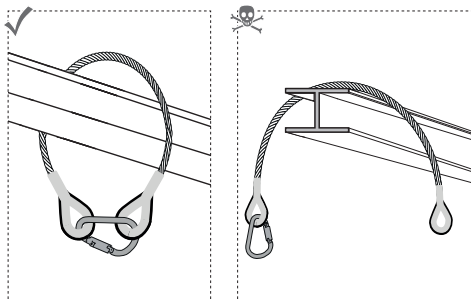

Per l'installazione, l'ANCHOR CABLE viene stretta intorno alla struttura e fissata tramite un moschettone certificato in conformità alla norma EN 362.

L'ANCHOR CABLE può essere inoltre utilizzata, a corsa singola, per allungare un punto di ancoraggio; anche in questo caso è necessario usare moschettoni adatti al carico, omologati secondo EN 362. In ogni caso la fune non è un elemento di collegamento e non è omologata per tale scopo.

Il sistema di arresto o il dispositivo di collegamento viene fissato a uno dei due occhielli della fune tramite i mezzi di collegamento appositamente previsti.

Se non è possibile effettuare il fissaggio a questi occhielli rinforzati con radancia alla parte terminale della fune (tramite cappio), è possibile fissarsi al moschettone di collegamento. Per evitare la rotazione del collegamento a moschettone, evitare movimenti dinamici come ad esempio l'avanzamento della fune.

### **3.) Certificato di identificazione e di garanzia**

Le informazioni sulle etichette applicate corrispondono a quelle del prodotto fornito. La tabella prestampata corrisponde allo stato della certificazione/normativa alla data della presente guida. Le informazioni annotate sul prodotto sono vincolanti.

- a) Nome del prodotto
- b) Codice articolo
- c) Dimensioni / lunghezza
- d) Materiale
- e) Nr. di serie
- f) Mese e anno di fabbricazione
- g 1-x) Norme (internazionali)
- h 1-x) Numero certificazione
- i 1-x) Ente di certificazione
- j 1-x) Data certificazione
- k 1-x) Numero max. di persone
- l 1-x) Peso/carico omologato
- m 1-x) Carico max.
- n) Ente di vigilanza sulla produzione; sistema di gestione della qualità
- o) Fonte della dichiarazione di conformità

La dichiarazione di conformità completa è scaricabile dal seguente link: [www.skylotec.com/downloads](http://www.skylotec.com/downloads)

### **4.) Lista degli enti certificatori**

#### **5.) Scheda di controllo**

5.1-5.5) Compilare in caso di collaudo

- 5.1) Data
- 5.2) Collaudatore
- 5.3) Causa
- 5.4) Nota
- 5.5) Prossimo controllo

#### **6.) Informazione individuale**

6.1-6.4) Da compilarsi da parte dell'utilizzatore

- 6.1) Data di acquisto
- 6.2) Primo utilizzo
- 6.3) Utilizzatore
- 6.4) Azienda

## FR Instructions d'utilisation



Utilisation ok



Prudence durant l'utilisation



Danger de mort



Non applicable de cette manière/Non disponible avec cette version

### 1.) Généralités

La corde d'élingue ou l'élingue d'ancrage sert de point d'ancrage au-dessus d'orifices d'accès d'espaces confinés ou d'autres zones à risque de chute. Lors de l'utilisation, veiller que toutes les personnes se protègent contre les chutes dans les orifices d'accès ou le long de la bordure. Lors des travaux dans un espace confiné/une zone à risque de chute, veiller qu'un système de sécurité doté d'un harnais permettant le sauvetage du personnel en cas d'urgence, comme par exemple un équipement de sécurisation en hauteur à rappel de sauvetage (EN 360 combiné EN 1496) est utilisé et qu'il existe un concept de sauvetage en conséquence. Limiter la chute libre et la hauteur de chute à un niveau minimal. Aucun impact au sol ou sur un obstacle ne doit être possible.

Le système d'arrêt des chutes pour lequel la corde d'élingue ou l'élingue d'ancrage est utilisée comme point d'ancrage doit être équipé d'un dispositif qui limite les forces dynamiques qui s'exercent en cas d'arrêt à 6 kN (voir ill. 1).

#### Ill.1

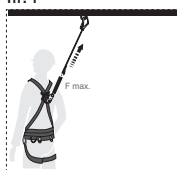

Avant toute utilisation par du personnel qualifié et formé, l'intégralité du matériel utilisé dans le système d'arrêt des chutes doit faire l'objet d'un essai de fonctionnement et d'un contrôle visuel complets réalisés par les personnes désignées. En cas de doutes concernant la sûreté d'utilisation, les produits doivent immédiatement être mis hors d'usage. La stabilité doit être garantie par une structure correspondant à l'utilisation et doit être évaluée pour chaque cas individuel dans le cadre d'une analyse complète des risques à effectuer.

#### Ill.2

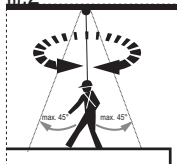

En fonction de la situation de construction, veiller à la sécurité individuelle contre les chutes dès la construction. La zone de travail (sens d'action de la chute) se trouve dans le rayon tracé à 45° par rapport à la verticale dans l'ill. 2. Une oscillation liée à une ascension ou une descente non verticale (45°) par rapport au point d'ancrage (dans le sens de la chute dans le pire des cas) doit en toutes circonstances être évitée. L'utilisation de la corde d'élingue ou l'élingue d'ancrage est autorisée exclusivement aux fins indiquées dans ce document. Toute modification effectuée sur les produits est interdite. Tout équipement ayant subi une chute doit être immédiatement mis hors d'usage. La durée de vie générale doit être évaluée par du personnel spécialisé au cas par cas dans le cadre des contrôles à effectuer. Pour les textiles (par ex. pour l'élingue HERCULES), cette durée de vie s'élève à maximum 6 ans. Le contrôle et le nettoyage (eau chaude (40°C) et savon doux, puis bien rincer à l'eau claire et laisser sécher à l'air libre, tenir à l'écart de toute source directe de chaleur) par du personnel qualifié (experts) doivent être effectués au moins une fois par an, et un contrôle des différentes cordes d'élingue doit être effectué à intervalles plus réguliers en cas d'utilisation intensive. Seuls des centres SAV agréés par SKYLOTEC sont autorisés à effectuer les réparations.

## 2.) Vue d'ensemble

### 2.1) Élingue HERCULES L-0001-X, L-0664-X (X=longueur)

La corde d'élingue HERCULES est homologuée dans ses différentes longueurs en tant que point d'ancrage selon EN 795/B pour une utilisation par une personne et est testée selon CEN/ TS 16415 pour une utilisation par 3 personnes.

La charge de test maximale s'élève à : 22,2 kN

Marquage :

Labels and their corresponding fields:

- Article name/ Désignation de l'article: CAB Hercules S12
- Article No./ Référence: Anschlagseil, max. ↑↑↑
- Art-No.: L-0001-X
- Serial No./ Numéro de série: Serial-No. XXXXXX-XXX
- Notified Body/ Sigle CE de l'office de supervision: CE 0123
- EAN Code/ Code EAN: 4 030261 246000
- Max. user/ Nombre max. d'utilisateurs: (indicated by three upward arrows)
- Internal code/ Code interne: (indicated by QR code)
- Manufacturer incl. address/ Fabricant, adresse incluse: SKYLOTEC, Im Mühlengrund 6-8, 56566 Neuwied, Germany, +49 (0)26319690-0, www.skylotec.com
- Space for inspection label/ Espace réservé au maticaron de contrôle: (indicated by 'NEXT INSPECTION' icon)
- Refer to user manual/ Respecter les instructions d'utilisation: (indicated by manual icon)
- Date of Manufacture/ Année et mois de construction: 03/2017
- Relevant standards/ Normes pertinentes: EN 795/B:2012, CEN/TS 16415:2013-04

#### 2.1.1) Installation :

La structure sur laquelle l'élingue est installée doit pouvoir supporter une charge minimale de 9 kN selon la charge de test maximale de l'élingue HERCULES.

⚠ Dans tous les cas, veiller que l'élingue ne soit pas fixée sur une structure « ouverte » (comme l'extrémité d'un support en acier) de laquelle elle pourrait glisser en cas de charge.

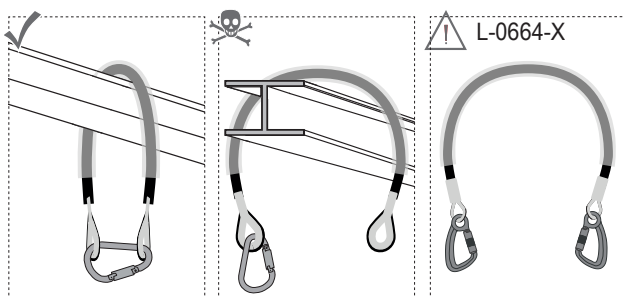

Pour l'installation, l'élingue HERCULES est passée autour de la structure et fermée au moyen d'un mousqueton certifié selon EN 362. L'enveloppe de protection qui est installée sur la corde de l'élingue doit être positionnée sur les points d'appui.





L'élingue HERCULES peut également être utilisée en corde individuelle pour prolonger un point d'ancrage, les mousquetons correspondants à la charge selon EN 362 doivent également être utilisés. L'élingue n'est toutefois pas un moyen de liaison et n'est pas non plus certifiée en tant que tel. Le système d'arrêt des chutes ou le moyen de liaison est fixé avec les moyens de fixation prévus à cet effet sur l'un des deux œilletons de l'élingue. Si une fixation sur ces œilletons formés par des cosses sur l'extrémité de la corde (par boucles) est impossible, l'accrochage peut être effectué dans le mousqueton de liaison. Aucun mouvement dynamique tel que le retréfilage de l'élingue ne doit avoir lieu pour empêcher que la liaison par mousqueton ne se dévisse.

## 2.2) ANCHOR CABLE L-0002-X (X=longueur)

Le ANCHOR CABLE est homologué dans ses différentes longueurs en tant que point d'ancrage selon EN 795/B pour une utilisation par une personne et est testé selon CEN/ TS 16415 pour une utilisation par 3 personnes.

La charge de test maximale s'élève à : 22,2 kN

Marquage :

Article name/ Désignation de l'article	<b>ANCHOR CABLE 8mm</b>		Max. user/ Nombre max. d'utilisateurs	Internal code/ Code interne	Manufacturer incl. address/ Fabricant, adresse incluse
Article No./ Référence			 	 Im Mühelgrund 6-8 DE-56566 Neuwied Germany +49 (0)2631 / 9880-0 www.skylootec.com	Space for inspection label/ Espace réservé au macaron de contrôle
Serial No./ Numéro de série	art.-no.: L-0002-X serial-no.: XXXXXX-XXX				
Date of manufacture/ Année et mois de construction	02/2018				EAN Code/ Code EAN
Relevant standards and CE marking of the supervision/ Normes applicables et marque CE du centre de contrôle	ANSI/ASSE Z359.18-2017 3.2.1 CEN/TS 16415:2017-11 EN 795/B:2012	CE 0123			 4 0 3 0 2 8 1 0 0 3 7 9 3

### 2.2.1) Installation :

La structure sur laquelle la corde est installée doit pouvoir supporter une charge minimale de 9 kN selon la charge de test maximale du ANCHOR CABLE.

 Dans tous les cas, veiller que la corde ne soit pas fixée sur une structure « ouverte » (comme l'extrémité d'un support en acier) de laquelle elle pourrait glisser en cas de charge.

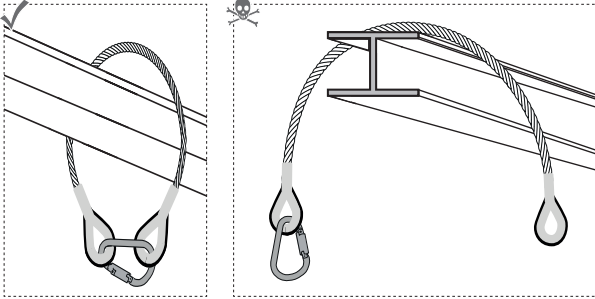

Pour l'installation, le ANCHOR CABLE est passé autour de la structure et fermé au moyen d'un mousqueton certifié selon EN 362.

Le ANCHOR CABLE peut également être utilisé en corde individuelle pour prolonger un point d'ancrage, les mousquetons correspondants à la charge selon EN 362 doivent également être utilisés. La corde n'est toutefois pas un moyen de liaison et n'est pas non plus certifiée en tant que tel.

Le système d'arrêt des chutes ou le moyen de liaison est fixé avec les moyens de fixation prévus à cet effet sur l'un des deux œilletons de la corde. Si une fixation sur ces œilletons formés par des cosses sur l'extrémité de la corde (par boucles) est impossible, l'accrochage peut être effectué dans le mousqueton de liaison. Aucun mouvement dynamique tel que le retréfilage de la corde ne doit avoir lieu pour empêcher que la liaison par mousqueton ne se dévisse.

### 2.3) ANCHOR CABLE L-0002-X-O (X=longueur)

Le ANCHOR CABLE est homologué dans ses différentes longueurs en tant que point d'ancrage selon EN 795/B pour une utilisation par une personne et est testé selon CEN/ TS 16415 pour une utilisation par 3 personnes.

La charge de test maximale s'élève à : 22,2 kN

Marquage :

Article name/ Désignation de l'article	<b>ANCHOR CABLE 8mm</b>	Max. user/ Nombre max. d'utilisateurs	1	Internal code/ Code interne	SKYLOTEC	Manufacturer incl. address/ Fabricant, adresse incluse	Im Mühlengrund 6-8 DE-56566 Neuwied Germany +49 (0)2031 9680-0 www.skylootec.com
Article No./ Référence						Space for inspection label/ Espace réservé au macaron de contrôle	
Serial No./ Numéro de série	art-no.: L-0002-X-O serial-no.: XXXXXX-XXX					Refer to user manual/ Respecter les instructions d'utilisation	
Date of manufacture/ Année et mois de construction	02/2018					EAN Code/ Code EAN	
Relevant standards and CE marking of the supervision/ Normes applicables et marque CE du centre de contrôle	ANSI/ASSE Z359.18-2017 3.2.1 CEN/TS 16415:2017-11 EN 795/B 2012						

CE 0123

4 030281 003793

### 2.3.1) Installation :

La structure sur laquelle la corde est installée doit pouvoir supporter une charge minimale de 9 kN selon la charge de test maximale du ANCHOR CABLE.

⚠ Dans tous les cas, veiller que la corde ne soit pas fixée sur une structure « ouverte » (comme l'extrémité d'un support en acier) de laquelle elle pourrait glisser en cas de charge.

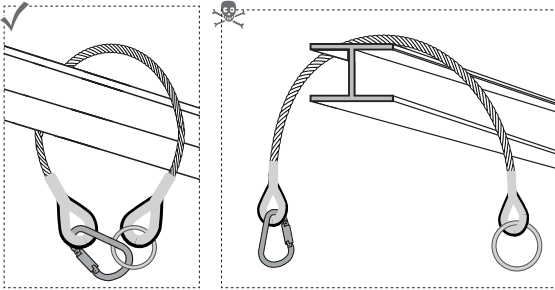

Pour l'installation, le CÂBLE ANCHOR est passé autour de la structure et fermé au moyen d'un mousqueton certifié selon EN 362. Le ANCHOR CABLE peut également être utilisé en corde individuelle pour prolonger un point d'ancrage, les mousquetons correspondants à la charge selon EN 362 doivent également être utilisés. La corde n'est toutefois pas un moyen de liaison et n'est pas non plus certifiée en tant que tel. Le système d'arrêt des chutes ou le moyen de liaison est fixé avec les moyens de fixation prévus à cet effet sur l'un des deux œilletons de la corde ou le joint torique. Si une fixation sur ces œilletons formés par des cosses sur l'extrémité de la corde (par boucles) ou le joint torique est impossible, l'accrochage peut être effectué dans le mousqueton de liaison. Aucun mouvement dynamique tel que le retréfilage de la corde ne doit avoir lieu pour empêcher que la liaison par mousqueton ne se dévisse.

### 2.4) ANCHOR CABLE L-0002-X-O-L (X=longueur)

Le ANCHOR CABLE est homologué dans ses différentes longueurs en tant que point d'ancrage selon EN 795/B pour une utilisation par une personne et est testé selon CEN/ TS 16415 pour une utilisation par 3 personnes.

La charge de test maximale s'élève à : 22,2 kN

Marquage :

Article name/ Désignation de l'article

Article No./ Référence

Serial No./ Numéro de série

Date of manufacture/ Année et mois de construction

Relevant standards and CE marking of the supervision/ Normes applicables et marque CE du centre de contrôle

Max. user/ Nombre max. d'utilisateurs

Internal code/ Code interne

Manufacturer incl. address/ Fabricant, adresse incluse

Space for inspection label/ Espace réservé au macaron de contrôle

Refer to user manual/ Respecter les instructions d'utilisation

EAN Code/ Code EAN

**ANCHOR CABLE 8mm**

**SKYLOTEC**

Im Mühleggrund 6-8  
DE-56566 Neuwied  
Germany  
+49 (0)2631 / 9680-0  
www.skylotec.com

art.-no.: L-0002-X-O-L  
serial-no.: XXXXXX-XXX  
02/2018

ANSI/ASSE Z359.18-2017 3.2.1  
CEN/TS 16415:2017-11  
EN 795/B:2012

CE 0123

1 3 1

NEXT INSPECTORS

4 0 3 0 2 8 1 0 3 7 9 3



#### 2.4.1) Installation :

La structure sur laquelle la corde est installée doit pouvoir supporter une charge minimale de 9 kN selon la charge de test maximale du ANCHOR CABLE.

 Dans tous les cas, veiller que la corde ne soit pas fixée sur une structure « ouverte » (comme l'extrémité d'un support en acier) de laquelle elle pourrait glisser en cas de charge.

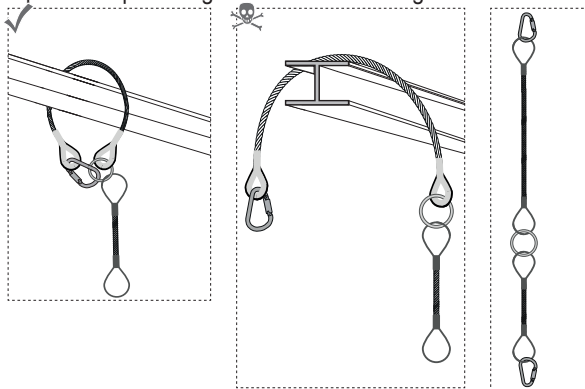

Pour l'installation, le ANCHOR CABLE est passé autour de la structure et fermé au moyen d'un mousqueton certifié selon EN 362. Le ANCHOR CABLE peut également être utilisé en corde individuelle pour prolonger un point d'ancrage, les mousquetons correspondants à la charge selon EN 362 doivent également être utilisés. La corde n'est toutefois pas un moyen de liaison et n'est pas non plus certifiée en tant que tel. Le système d'arrêt des chutes ou le moyen de liaison est fixé avec les moyens de fixation prévus à cet effet sur l'un des œillets de la corde ou le joint torique. Si une fixation sur ces œillets formés par des cosses sur la corde (par boucles) ou le joint torique est impossible, l'accrochage peut être effectué dans le mousqueton de liaison. Aucun mouvement dynamique tel que le retréfilage de la corde ne doit avoir lieu pour empêcher que la liaison par mousqueton ne se dévisse.

#### 2.5) ANCHOR CABLE JP-017-X=(longueur)

Le ANCHOR CABLE est homologué dans ses différentes longueurs en tant que point d'ancrage selon EN 795/B pour une utilisation par une personne.

La charge de test maximale s'élève à : 12 kN

Marquage :

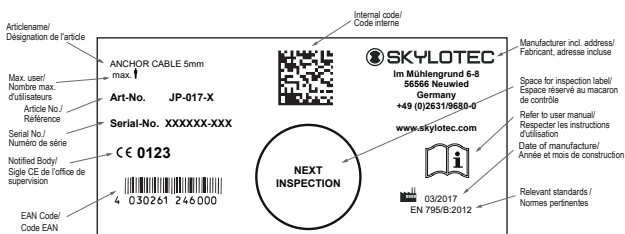

### 2.5.1) Installation :

La structure sur laquelle la corde est installée doit pouvoir supporter une charge minimale de 9 kN selon la charge de test maximale du ANCHOR CABLE.

⚠ Dans tous les cas, veiller que la corde ne soit pas fixée sur une structure « ouverte » (comme l'extrémité d'un support en acier) de laquelle elle pourrait glisser en cas de charge.

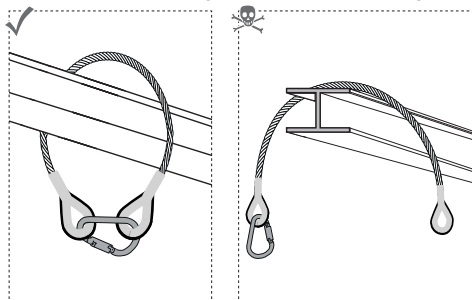

Pour l'installation, le ANCHOR CABLE est passé autour de la structure et fermé au moyen d'un mousqueton certifié selon EN 362.



Le ANCHOR CABLE peut également être utilisé en corde individuelle pour prolonger un point d'ancrage, les mousquetons correspondants à la charge selon EN 362 doivent également être utilisés. La corde n'est toutefois pas un moyen de liaison et n'est pas non plus certifiée en tant que tel.

Le système d'arrêt des chutes ou le moyen de liaison est fixé avec les moyens de fixation prévus à cet effet sur l'un des deux œillets de la corde.

Si une fixation sur ces œillets formés par des cosses sur l'extrémité de la corde (par boucles) est impossible, l'accrochage peut être effectué dans le mousqueton de liaison. Aucun mouvement dynamique tel que le retréfilage de la corde ne doit avoir lieu pour empêcher que la liaison par mousqueton ne se dévise.

### 3.) Certificat d'identification et de garantie

Les informations sur les étiquettes apposées correspondent à celles du produit fourni. Le tableau pré-imprimé reflète l'état de la certification/la réglementation relative à la date des instructions. Les informations mentionnées sur le produit sont contraignantes.

- 
- 
- 
- a) Nom produit
  - b) Référence produit
  - c) Dimensions / longueur
  - d) Matière
  - e) N° de série
  - f) Mois et année de fabrication
  - g 1-x) Normes (internationales)
  - h 1-x) Numéro de certification
  - i 1-x) Centre de certification
  - j 1-x) Date de certification
  - k 1-x) Nombre de personne max.
  - l 1-x) Poids/charge de test
  - m1-x) Charge max.
  - n) Centre de contrôle de la fabrication ; système de contrôle de la qualité
  - o) Source déclaration de conformité

La déclaration de conformité complète est disponible sur le lien suivant : [www.skylotec.com/downloads](http://www.skylotec.com/downloads)

#### **4.) Liste de centre de certification**

#### **5.) Fiche de contrôle**

5.1–5.5) À compléter lors de la révision

- 5.1) Date
- 5.2) Contrôleur
- 5.3) Motif
- 5.4) Remarque
- 5.5) Prochain contrôle

#### **6.) Informations de l'individual**

6.1–6.4) à compléter par l'acheteur

- 6.1) date d'achat
- 6.2) première utilisation
- 6.3) utilisateur
- 6.4) société

## ES Instrucciones de uso



Uso correcto



Precauciones antes de utilizar



Peligro de muerte



No utilizar de esta manera/no disponible en esta versión

### 1.) Información general

La cuerda o eslinga de sujeción sirve como punto de anclaje para acceder a aberturas que llevan a espacios cerrados o a otras áreas con riesgo de caída. Durante su uso, deben protegerse a todas las personas frente a caídas en la abertura de acceso o en el borde de caída. Al trabajar en el espacio cerrado/área con riesgo de caída, debe usarse un sistema de sujeción con arnés anticaídas que permita salvar al trabajador en caso de emergencia —p. ej., un dispositivo anticaídas con elevador de rescate (EN 360 en relación con EN 1496) y debe existir un concepto de salvamento adecuado. La caída libre y la altura de caída deben limitarse a la menor cota posible y no debe haber obstáculos en el suelo.

El sistema de sujeción para el que se use la cuerda o eslinga de sujeción como punto de anclaje debe estar equipado con un medio que limite a 6 kN las fuerzas dinámicas generadas durante la amortiguación (véase fig. 1).

Fig. 1

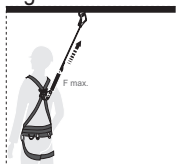

Antes de que el personal cualificado y formado use el sistema de sujeción, las personas designadas deben realizar un control visual y de funciones del material empleado en él. Si la seguridad de uso es dudosa, los productos deberán retirarse de inmediato para no volver a usarse.

Debe garantizarse la seguridad mediante una estructura adecuada para el fin de uso y realizando un análisis de los riesgos integral en cada caso concreto.

Fig. 2

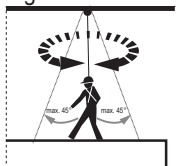

No descuide la propia protección contra caídas dependiendo de las condiciones de la instalación ya durante este proceso. La zona de trabajo (dirección de caída) se encuentra dentro del radio que está extendido hacia las verticales con 45° en la fig. 2. Debe evitarse en todo caso el balanceo por un descenso o ascenso que no se realice en vertical (45°) con respecto al punto de anclaje (en el peor de los casos, en la dirección de caída).

Solo se permite usar la cuerda o eslinga de sujeción para los fines especificados en este documento. No deben realizarse modificaciones en los productos.

El equipamiento sometido a la fuerza de una caída debe retirarse de inmediato para no volver a usarse. El personal especializado debe valorar en cada caso la vida útil del producto tras realizar las comprobaciones pertinentes. En el caso de textiles, (p. ej., la eslinga HERCULES), la vida útil es de máximo 6 años.

El personal especializado (experto) debe comprobar y limpiar las diferentes cuerdas de sujeción (con agua caliente, a 40 °C, y una solución jabonosa suave; a continuación aclarar bien con agua y dejar secar; alejar de focos de calor directo) al menos una vez al año; si el uso es intensivo, incluso en intervalos más cortos. Solo un centro de servicio técnico autorizado de SKYLOTEC puede reparar el producto.

## 2.) Vista general

### 2.1) Eslinga HERCULES L-0001-X, L-0664-X (X=longitud)

La cuerda de sujeción HERCULES está probada en sus diferentes longitudes como punto de anclaje conforme a la EN 795/B para el uso con una persona y conforme a la CEN/TS 16415 para el uso con 3 personas.

La carga de prueba máxima es: 22,2 kN

Símbolo:

Labels on the left side of the label:

- Articlename / Denominación del artículo
- Article No./ Número de artículo
- Serial No./ Número de serie
- Notified Body/ Marcado CE del organismo de supervisión
- EAN Code

Labels on the right side of the label:

- Max. user/ Número máx. de usuarios
- Internal code/ Internal Code
- Manufacturer incl. address/ Fabricante incl. dirección
- Space for inspection label/ Espacio para la etiqueta de inspección
- Refer to user manual/ Seguir las instrucciones de uso
- Date of Manufacture/ Año de construcción y mes
- Relevant standards/ Normas relevantes

Text on the label:

CAB Hercules S12 Anschlagseil, max.  $\uparrow\uparrow\uparrow$

Art-No. L-0001-X

Serial-No. XXXXXX-XXX

CE 0123

4 030261 246000

SKYLOTEC  
Im Mühlengrund 6-8  
56566 Neuwied  
Germany  
+49 (0)2631/9680-0  
www.skylootec.com

03/2017  
EN 795/B:2012  
CEN/TS 16415:2013-04

NEXT INSPECTION

#### 2.1.1) Instalación:

La estructura en la que se va a colocar la eslinga debe poder soportar una carga mínima de 9 kN de acuerdo con la carga de prueba máxima de la eslinga HERCULES.

En cualquier caso, se debe procurar no fijar la eslinga a una estructura "abierta" (como el extremo de un soporte de acero), desde la que podría deslizarse hacia fuera en caso de carga.

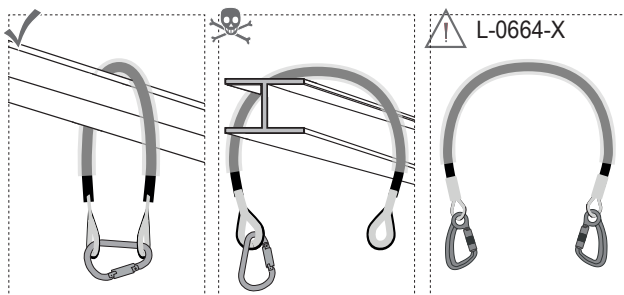

Para la instalación, la eslinga HERCULES se sujeta alrededor de la estructura y se cierra con un mosquetón certificado de conformidad con la EN 362. La capa protectora sobre la que se coloca la cuerda de la eslinga debe estar colocada en los puntos de apoyo.

La eslinga HERCULES puede utilizarse también en un cordón individual para prolongar el punto de anclaje. También aquí se deben utilizar mosquetones de la carga correspondiente de conformidad con la EN 362. Sin embargo, la eslinga no es ningún elemento de amarre ni está certificado como tal. El sistema de sujeción o el elemento de amarre se fija con los medios de fijación previstos para tal fin en uno de los dos ojales de la eslinga. Si no es posible una sujeción a estos ojales formados mediante guardacabos en el extremo de la cuerda (mediante lazos), es posible sujetarse en el mosquetón de unión. En este caso, no debe realizarse ningún movimiento dinámico como tirar de la eslinga con el fin de evitar que se desenrosque la unión del mosquetón.

## 2.2) ANCHOR CABLE L-0002-X (X=longitud)

El ANCHOR CABLE está probado en sus diferentes longitudes como punto de anclaje conforme a la EN 795/B para el uso con una persona y conforme a la CEN/TS 16415 para el uso con 3 personas. La carga de prueba máxima es: 22,2 kN

Símbolo:

Articlename/ Denominación del artículo	ANCHOR CABLE 8mm	Max. user/ Número máx. de usuarios	Internal code/ Internal Code	Manufacturer incl. address/ Fabricante incl. dirección
Article No./ Número de artículo	art.-no.: L-0002-X			Im Mühlengrund 6-8 DE-56566 Neuwied Germany +49 (0)2631 9860-0 www.skylootec.com
Serial No./ Número de serie	serial-no.: XXXXXX-XXX			
Date of manufacture/ Año de construcción y mes	02/2018			Space for inspection label/ Espacio para la etiqueta de inspección
Relevant standards and CE marking of the supervisor/ Normas vigentes y marca CE de la autoridad encargada de la supervisión	ANSI/ASSE Z359.18-2017 3.2.1 CEN/TS 16415:2017-11 EN 795/B:2012			Refer to user manual/ Seguir las instrucciones de uso
	CE 0123			EAN Code

### 2.2.1) Instalación:

La estructura en la que se coloca la cuerda debe poder soportar una carga mínima de 9 kN de acuerdo con la carga de prueba

máxima del ANCHOR CABLE.

 En cualquier caso, se debe procurar no fijar la cuerda a una estructura “abierta” (como el extremo de un soporte de acero), desde la que podría deslizarse hacia fuera en caso de carga.

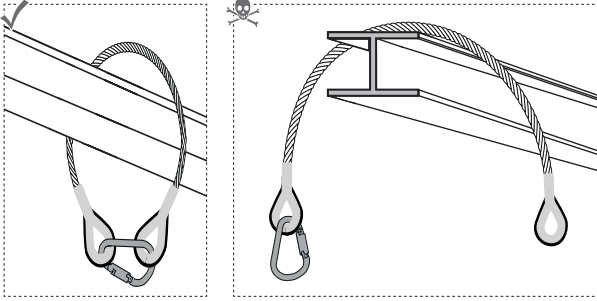

Para la instalación, el ANCHOR CABLE se sujeta alrededor de la estructura y se cierra mediante un mosquetón certificado de conformidad con la EN 362.

El ANCHOR CABLE puede utilizarse también en un cordón individual para prolongar el punto de anclaje. También aquí se deben utilizar mosquetones de la carga correspondiente de conformidad con la EN 362. Sin embargo, la cuerda no es ningún elemento de amarre ni está certificado como tal.

El sistema de sujeción o el elemento de amarre se fija con los medios de fijación previstos para tal fin en uno de los dos ojales de la cuerda. Si no es posible una sujeción a estos ojales formados mediante guardacabos en el extremo de la cuerda (mediante lazos), es posible sujetarse en el mosquetón de unión. En este caso, no debe realizarse ningún movimiento dinámico como tirar de la cuerda con el fin de evitar que se desenrosque la unión del mosquetón.

### 2.3 ANCHOR CABLE L-0002-X-O (X=longitud)

El ANCHOR CABLE está probado en sus diferentes longitudes como punto de anclaje conforme a la EN 795/B para el uso con una persona y conforme a la CEN/TS 16415 para el uso con 3 personas. La carga de prueba máxima es: 22,2 kN

Símbolo:

<p>Articlename/ Denominación del artículo</p> <p>Article No./ Número de artículo</p> <p>Serial No./ Número de serie</p> <p>Date of manufacture/ Año de construcción y mes</p> <p>Relevant standards and CE marking of the supervisor/ Normas vigentes y marca CE de la autoridad encargada de la inspección</p>	<p><b>ANCHOR CABLE 8mm</b></p> <p>art.-no.: L-0002-X-O serial-no.: XXXXX-XXX</p> <p>02/2018</p> <p>ANSI/ASSE Z359.18-2017 3.2.1 CEN/TS 16415:2017-11 EN 795/B:2012</p> <p><b>CE 0123</b></p>	<p>Max. user/ Número máx. de usuarios</p> <p>Internal code/ Internal Code</p> <p><b>SKYLOTEC</b></p> <p>Im Mühlengrund 6-8 DE-56566 Neuwied Germany +49 (0)2631 9680-0 www.skylootec.com</p> <p>QR code</p> <p>1 3 1</p> <p>NEXT INSPECTORS</p> <p>Barcode: 4 0 3 0 2 8 1 0 0 3 7 9 3</p>	<p>Manufacturer incl. address Fabricante incl. dirección</p> <p>Space for inspection label Espacio para la etiqueta de inspección</p> <p>Refer to user manual/ Seguir las instrucciones</p> <p>EAN Code</p>
---	--	---	---

### 2.3.1) Instalación:

La estructura en la que se coloca la cuerda debe poder soportar una carga mínima de 9 kN de acuerdo con la carga de prueba máxima del ANCHOR CABLE.

⚠ En cualquier caso, se debe procurar no fijar la cuerda a una estructura “abierta” (como el extremo de un soporte de acero), desde la que podría deslizarse hacia fuera en caso de carga.

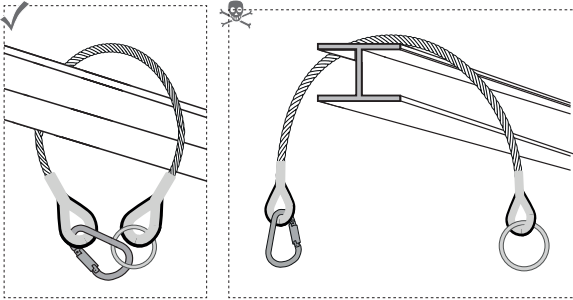

Para la instalación, el ANCHOR CABLE se sujeta alrededor de la estructura y se cierra mediante un mosquetón certificado de conformidad con la EN 362. El ANCHOR CABLE puede utilizarse también en un cordón individual para prolongar el punto de anclaje. También aquí se deben utilizar mosquetones de la carga correspondiente de conformidad con la EN 362. Sin embargo, la cuerda no es ningún elemento de amarre ni está certificado como tal. El sistema de sujeción o el elemento de amarre se fija con los medios de fijación previstos para tal fin en uno de los dos ojales de la cuerda o del anillo en O. Si no es posible una sujeción a estos ojales formados mediante guardacabos en el extremo de la cuerda (mediante lazos) o en el anillo en O, es posible sujetarse en el mosquetón de unión. En este caso, no debe realizarse ningún movimiento dinámico como tirar de la cuerda con el fin de evitar que se desenrosque la unión del mosquetón.

### 2.4) ANCHOR CABLE L-0002-X-O-L (X=longitud)

El ANCHOR CABLE está probado en sus diferentes longitudes como punto de anclaje conforme a la EN 795/B para el uso con una persona y conforme a la CEN/TS 16415 para el uso con 3 personas. La carga de prueba máxima es: 22,2 kN

Símbolo:

Article name/  
Denominación del artículo

Article No./  
Número de artículo

Serial No./  
Número de serie

Date of manufacture/  
Año de construcción  
y mes

Relevant standards  
and CE marking of the  
supervisor/  
Normas vigentes  
y marca CE de la  
autoridad encargada  
de la supervisión

Max. user/  
Número máx.  
de usuarios

Internal code/  
Internal Code

Manufacturer incl. address/  
Fabricante incl. dirección

Space for inspection label/  
Espacio para la etiqueta  
de inspección

Refer to user manual/  
Seguir las instrucciones de uso

EAN Code

**ANCHOR CABLE 8mm**

**SKYLOTEC**

Im Mühlggrund 6-8  
DE-56566 Neuwied  
Germany  
+49 (0)2631 34880-0  
www.skylotec.com

art.-no.: L-0002-X-O-L  
serial-no.: XXXXX-XXX

02/2018

ANSI/ASSE Z359.18-2017 3.2.1  
CEN/TS 16415:2017-11  
EN 795/B:2012

CE 0123

1  
3  
1

NEXT  
INSPECTION

4 030281 9003793



### 2.4.1) Instalación:

La estructura en la que se coloca la cuerda debe poder soportar una carga mínima de 9 kN de acuerdo con la carga de prueba máxima del ANCHOR CABLE.

⚠ En cualquier caso, se debe procurar no fijar la cuerda a una estructura "abierta" (como el extremo de un soporte de acero), desde la que podría deslizarse hacia fuera en caso de carga.

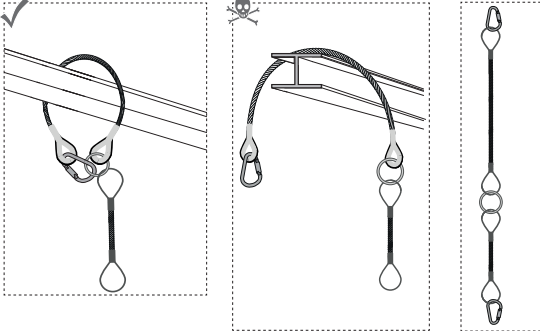

Para la instalación, el ANCHOR CABLE se sujeta alrededor de la estructura y se cierra mediante un mosquetón certificado de conformidad con la EN 362. El ANCHOR CABLE puede utilizarse también en un cordón individual para prolongar el punto de anclaje. También aquí se deben utilizar mosquetones de la carga correspondiente de conformidad con la EN 362. Sin embargo, la cuerda no es ningún elemento de amarre ni está certificado como tal. El sistema de sujeción o el elemento de amarre se fija con los medios de fijación previstos para tal fin en uno de los ojales de la cuerda o del anillo en O. Si no es posible una sujeción a estos ojales formados mediante guardacabos en la cuerda (mediante lazos) o en el anillo en O, es posible sujetarse en el mosquetón de unión. En este caso, no debe realizarse ningún movimiento dinámico como tirar de la cuerda con el fin de evitar que se desenrosque la unión del mosquetón.

### 2.5) ANCHOR CABLE JP-017-X=(longitud)

El ANCHOR CABLE está comprobado en sus diferentes longitudes como punto de anclaje conforme a EN 795/B para el uso de una persona.

La carga de prueba máxima es: 12kN

Símbolo:

Articlename/ Denominación del artículo	ANCHOR CABLE 5mm max. ↑	Internal code/ Internal Code	Manufacturer incl. address/ Fabricante incl. dirección
Max. user/ Número máx. de usuarios	Art-No. JP-017-X		Space for inspection label/ Espacio para la etiqueta de inspección
Article No./ Número de artículo	Serial-No. XXXXXX-XXX		Refer to user manual/ Seguir las instrucciones de uso
Serial No./ Número de serie	CE 0123	Im Mühlengrund 6-8 55566 Neuwied Germany +49 (0)2631/6690-0 www.skylotec.com	Date of manufacture/ Año de construcción y mes
Notified Body/ Marcado CE del organismo de supervisión			Relevant standards / Normas relevantes
EAN Code	4 030261 246 000	03/2017 EN 795/B:2012	

### 2.5.1) Instalación:

La estructura en la que se coloca la cuerda debe poder soportar una carga mínima de 9 kN de acuerdo con la carga de prueba máxima del ANCHOR CABLE.

 En cualquier caso, se debe procurar no fijar la cuerda a una estructura "abierta" (como el extremo de un soporte de acero), desde la que podría deslizarse hacia fuera en caso de carga.

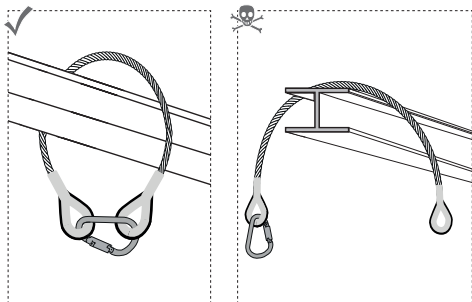

Para la instalación, el ANCHOR CABLE se sujeta alrededor de la estructura y se cierra mediante un mosquetón certificado de conformidad con la EN 362.

El ANCHOR CABLE puede utilizarse también en un cordón individual para prolongar el punto de anclaje. También aquí se deben utilizar mosquetones de la carga correspondiente de conformidad con la EN 362. Sin embargo, la cuerda no es ningún elemento de amarre ni está certificado como tal.

El sistema de sujeción o el elemento de amarre se fija con los medios de fijación previstos para tal fin en uno de los dos ojales de la cuerda.

Si no es posible una sujeción a estos ojales formados mediante guardacabos en el extremo de la cuerda (mediante lazos), es posible sujetarse en el mosquetón de unión. En este caso, no debe realizarse ningún movimiento dinámico como tirar de la cuerda con el fin de evitar que se desenrosque la unión del mosquetón.

### 3.) Certificado de identificación y de garantía

La información contenida en las etiquetas se corresponde con la de los productos suministrados. La tabla preimpresa refleja el estado de la certificación/normativa en la fecha de la instrucción. La información sobre el producto es vinculante.

- a) Nombre del producto
- b) Número de artículo
- c) Tamaño/longitud
- d) Material
- e) N.º de serie
- f) Mes y año de fabricación
- g 1-x) Normas (internacionales)
- h 1-x) Número de certificado
- i 1-x) Organismo de certificación



- 
- j 1-x) Fecha de certificado
  - k 1-x) Número máximo de personas
  - l 1-x) Peso de prueba/carga de prueba
  - m1-x) Carga máx.
  - n) Organismo de control de producción; sistema de gestión de calidad
  - o) Fuente declaración de conformidad

Puede acceder a la declaración de conformidad íntegra en el enlace siguiente: [www.skylotec.com/downloads](http://www.skylotec.com/downloads)

#### **4.) Lista de organismos de certificación**

##### **5.) Tarjeta de control**

- 5.1–5.5) A cumplimentar al realizar la revisión
- 5.1) Fecha
- 5.2) Inspector
- 5.3) Razón
- 5.4) Observación
- 5.5) Siguiete inspección

##### **6.) Información de la persona**

- 6.1–6.4) A cumplimentar por el comprador
- 6.1) Fecha de compra
- 6.2) Primera utilización
- 6.3) Usuario
- 6.4) Empresa



## PT Instruções de serviço



Utilização OK



Cuidado durante a utilização



Perigo de morte



Não pode ser utilizado assim/  
Não disponível nesta versão

### 1.) Generalidades

O cabo de ancoragem ou o anel de ancoragem destinam-se a fornecer um ponto de ancoragem através de aberturas de acesso em ambientes fechados ou outras áreas com risco de queda. Durante a sua utilização é preciso garantir que todas as pessoas estão protegidas contra quedas para o interior da abertura de acesso ou junto à borda não protegida. Durante o trabalho em ambientes fechados/áreas com risco de queda é preciso garantir não só que é utilizado um sistema de proteção com um arnês antiqueda que, em caso de emergência, permita o salvamento do trabalhador, como é o caso, por exemplo, de um equipamento retrátil para prevenção de quedas de alturas com guincho manual (norma EN 360 em conjunto com a norma EN 1496), mas também um plano de salvamento correspondente. A queda livre e a altura da queda devem ser limitadas a um mínimo, não devendo ser possível qualquer embate no solo ou num obstáculo. O sistema antiqueda para que o cabo ou anel de ancoragem é utilizado como ponto de ancoragem tem de dispor de meios que limitem a 6 kN as forças dinâmicas atuantes que ocorrem durante um processo antiqueda (ver fig.1).

Fig.1

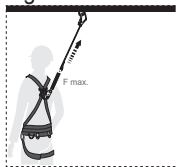

Antes de toda e qualquer utilização por pessoal devidamente qualificado e instruído, todo o material empregue no sistema antiqueda tem de ser submetido a uma minuciosa inspeção visual e ensaio funcional pelo supramencionado pessoal. Caso surja qualquer dúvida relativa a uma utilização segura, os produtos não podem continuar a ser utilizados. A estabilidade tem de ser garantida por uma estrutura adequada ao fim a que se destina, e de ser individualmente avaliada no âmbito de uma análise completa dos riscos que tem de ser levada a cabo.

Fig.2

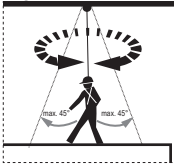

Dependendo da situação de montagem, há que ter em consideração a segurança pessoal contra quedas já durante os próprios trabalhos de montagem. A área de trabalho (sentido de ação da queda) está compreendida dentro do raio que, na fig. 2, está delimitado a 45° na vertical. Uma oscilação devido a uma descida ou subida não efetuada na perpendicular (45°) do ponto de ancoragem (na direção de queda, no pior dos casos) tem de ser evitada em todas as circunstâncias. A utilização do cabo ou anel de ancoragem só é autorizada para os fins estipulados neste documento. Não podem ser introduzidas quaisquer alterações nos produtos. Todo e qualquer equipamento sujeito a esforços em virtude de uma queda tem de deixar imediatamente de ser utilizado. A vida útil geral tem de ser avaliada individualmente por técnicos no âmbito dos testes a serem realizados. Para têxteis (p. ex. no caso do anel HERCULES), a vida útil é de 6 anos, no máximo. Uma vez por ano, pelo menos, ou, em caso de uma utilização mais intensa, a intervalos mais curtos, técnicos devidamente qualificados têm de testar, limpar o equipamento (a limpeza é feita através de lavagem com água tépida, (40°C) com sabão misturado, seguida de um enxaguamento com água limpa, até todos os restos de sabão serem removidos, e de secagem ao ar, mantendo as cordas protegidas contra a incidência direta do calor) e inspecionar os diferentes cabos de ancoragem. As reparações só podem ser levadas a cabo por Centros de Assistência Técnica SKYLOTEC autorizados.

## 2.) Vista geral

### 2.1) Anel HERCULES L-0001-X, L-0664-X (X=comprimento)

O cabo de ancoragem HERCULES, nos seus variados comprimentos, foi testado enquanto ponto de ancoragem em conformidade com a norma EN 795/B para a utilização por uma pessoa, tendo ainda sido testado de acordo com a norma CEN/ TS 16415 para a utilização por 3 pessoas.

A carga de ensaio máxima admitida é de: 22,2kN

#### Referência:

Articlename/ Designação do artigo	CAB Hercules S12 Anschlagsseil, max. ↑↑↑	Max. user/ Número máx. de utilizadores	Internal code/ Internal Code	Manufacturer incl. address/ Fabricante incl. endereço
Article No./ Número de artigo	Art-No. L-0001-X			Space for inspection label/ Local para afixação da etiqueta de inspeção
Serial No./ Número de série	Serial-No. XXXXXX-XXX			Refer to user manual/ Cumpra as indicações do manual de instruções de utilização
Notified Body/ Marcas CE da instituição responsável	CE 0123			Date of Manufacture/ Ano de fabrico e mês
EAN Code	4 030261 246000			Relevant standards/ Normas relevantes
				03/2017 EN 795/B:2012 CEN/TS 16415:2013-04

Im Mühlengrund 6-8  
56566 Neuwied  
Germany  
+49 (0)2631/9680-0  
www.skylotec.com

SKYLOTEC

NEXT INSPECTION

### 2.1.1) Instalação:

A estrutura à qual o anel é fixado tem de conseguir suportar, de acordo com a carga de ensaio máxima do anel HERCULES, uma carga mínima de 9 kN.

⚠ Em todo o caso, é necessário garantir que o anel não é fixado em estruturas “abertas” (como a extremidade de um suporte de aço) das quais poderia escorregar em caso de sobrecarga.

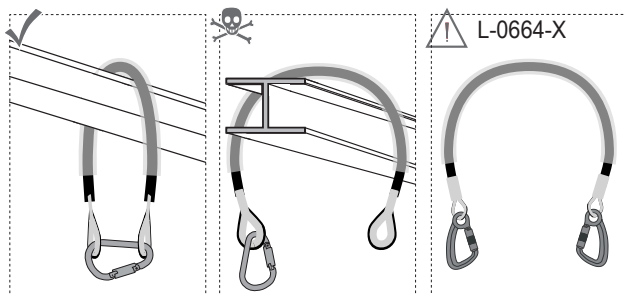

Para a instalação, o anel HERCULES é enfiado à volta da estrutura e fechado por meio de um mosquetão certificado de acordo com a norma EN 362. O manto de proteção que está aplicado no anel, por cima do cabo, tem de ser posicionado junto dos pontos de apoio. O laço HERCULES também pode ser utilizado numa corda individual para o prolongamento de um ponto de ancoragem. Também neste caso, é obrigatório usar os mosquetões adequados à carga de acordo com a norma EN 362. Contudo, o anel não é um cabo de tração e não é certificado como tal. O sistema antiqueda ou o cabo de tração é fixado a um dos dois olhais do anel com os meios de fixação previstos para o efeito. Se a fixação (formando um laço) a estes olhais na extremidade do cabo, ilustrados por meio de sapatilhos de aço, não for possível, o anel pode ser fixado ao mosquetão de ligação. Nesta ocasião, não são permitidos movimentos dinâmicos como esticar o anel, para não desenroscar a ligação por mosquetão.

### 2.2) ANCHOR CABLE L-0002-X (X=comprimento)

O ANCHOR CABLE, nos seus variados comprimentos, foi testado enquanto ponto de ancoragem em conformidade com a norma EN 795/B para a utilização por uma pessoa, tendo ainda sido testado de acordo com a norma CEN/ TS 16415 para a utilização por 3 pessoas.

A carga de ensaio máxima admitida é de: 22,2kN

Referência:

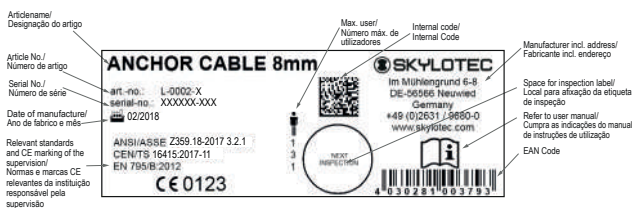

### 2.2.1) Instalação:

A estrutura à qual o cabo é fixado tem de conseguir suportar, de acordo com a carga de ensaio máxima do ANCHOR CABLE, uma carga mínima de 9 kN.

⚠ Em todo o caso, é necessário garantir que o cabo não é fixado em estruturas “abertas” (como a extremidade de um suporte de aço) das quais poderia escorregar em caso de sobrecarga.

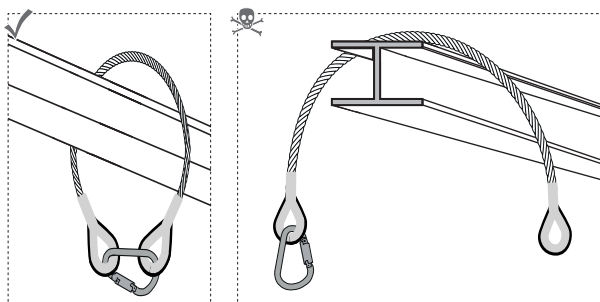

Para a instalação, o ANCHOR CABLE é enfiado à volta da estrutura e fechado por meio de um mosquetão certificado de acordo com a norma EN 362.

O ANCHOR CABLE também pode ser utilizado numa corda individual para o prolongamento de um ponto de ancoragem. Também neste caso, é obrigatório usar os mosquetões adequados à carga de acordo com a norma EN 362. Contudo, o cabo não é um cabo de tração e não é certificado como tal.

O sistema antiqueda ou o cabo de tração é fixado a um dos dois olhais do cabo com os meios de fixação previstos para o efeito. Se a fixação (formando um laço) a estes olhais na extremidade do cabo, ilustrados por meio de sapatilhos de aço, não for possível, o cabo pode ser fixado ao mosquetão de ligação. Nesta ocasião, não são permitidos movimentos dinâmicos como esticar o cabo, para não desenroscar a ligação por mosquetão.

### 2.3) ANCHOR CABLE L-0002-X-O (X=comprimento)

O ANCHOR CABLE, nos seus variados comprimentos, foi testado enquanto ponto de ancoragem em conformidade com a norma EN 795/B para a utilização por uma pessoa, tendo ainda sido testado

de acordo com a norma CEN/ TS 16415 para a utilização por 3 pessoas.

A carga de ensaio máxima admitida é de: 22,2kN

Referência:

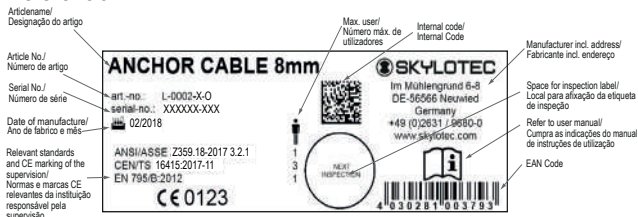

### 2.3.1) Instalação:

A estrutura à qual o cabo é fixado tem de conseguir suportar, de acordo com a carga de ensaio máxima do ANCHOR CABLE, uma carga mínima de 9 kN.

⚠ Em todo o caso, é necessário garantir que o cabo não é fixado em estruturas “abertas” (como a extremidade de um suporte de aço) das quais poderia escorregar em caso de sobrecarga.

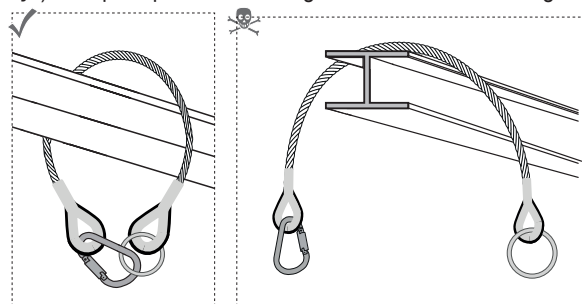

Para a instalação, o ANCHOR CABLE é enfiado à volta da estrutura e fechado por meio de um mosquetão certificado de acordo com a norma EN 362. O ANCHOR CABLE também pode ser utilizado numa corda individual para o prolongamento de um ponto de ancoragem. Também neste caso, é obrigatório usar os mosquetões adequados à carga de acordo com a norma EN 362. Contudo, o cabo não é um cabo de tração e não é certificado como tal.

O sistema ant queda ou o cabo de tração é fixado a um dos dois olhais do cabo ou ao O-Ring com os meios de fixação previstos para o efeito. Se a fixação (formando um laço) a estes olhais na extremidade do cabo, ilustrados por meio de sapatilhos de aço, ou ao O-Ring não for possível, o cabo pode ser fixado ao mosquetão de ligação. Nesta ocasião, não são permitidos movimentos dinâmicos como esticar o cabo, para não desenroscar a ligação por mosquetão.



## 2.4) ANCHOR CABLE L-0002-X-O-L (X=comprimento)

O ANCHOR CABLE, nos seus variados comprimentos, foi testado enquanto ponto de ancoragem em conformidade com a norma EN 795/B para a utilização por uma pessoa, tendo ainda sido testado de acordo com a norma CEN/ TS 16415 para a utilização por 3 pessoas.

A carga de ensaio máxima admitida é de: 22,2kN

Referência:



### 2.4.1) Instalação:

A estrutura à qual o cabo é fixado tem de conseguir suportar, de acordo com a carga de ensaio máxima do ANCHOR CABLE, uma carga mínima de 9 kN.

⚠ Em todo o caso, é necessário garantir que o cabo não é fixado em estruturas “abertas” (como a extremidade de um suporte de aço) das quais poderia escorregar em caso de sobrecarga.

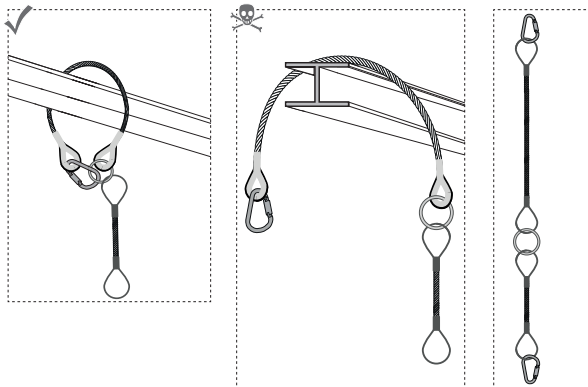

Para a instalação, o ANCHOR CABLE é enfiado à volta da estrutura e fechado por meio de um mosquetão certificado de acordo com a norma EN 362.

O ANCHOR CABLE também pode ser utilizado numa corda individual para o prolongamento de um ponto de ancoragem. Também neste caso, é obrigatório usar os mosquetões adequados à carga de acordo com a norma EN 362. Contudo, o cabo não é um cabo de tração e não é certificado como tal. O sistema antiqueda ou o cabo de tração é fixado a um dos olhais do cabo ou

ao O-Ring com os meios de fixação previstos para o efeito. Se a fixação (formando um laço) a estes olhais no cabo, ilustrados por meio de sapatilhos de aço, ou ao O-Ring não for possível, o cabo pode ser fixado ao mosquetão de ligação. Nesta ocasião, não são permitidos movimentos dinâmicos como esticar o cabo, para não desenroscar a ligação por mosquetão.

## 2.5) ANCHOR CABLE JP-017-X=(comprimento)

O ANCHOR CABLE, nos seus variados comprimentos, foi testado enquanto ponto de ancoragem em conformidade com a norma EN 795/B para a utilização por uma pessoa.

A carga de ensaio máxima admitida é de: 12kN

Referência:

The label contains the following information:

- Articlename/ Designação do artigo: ANCHOR CABLE 5mm
- Max. user/ Número máx. de utilizadores: max. 1
- Art-No.: JP-017-X
- Serial-No.: XXXXXX-XXX
- Serial No./ Número de série: CE 0123
- Notified Body/ Marcas CE da instituição responsável: 4 030261 246000
- EAN Code: 4 030261 246000
- Internal code/ Internal Code: (QR code)
- Manufacturer incl. address/ Fabricante incl. endereço: SKYLOTEC, Im Mühlengrund 6-8, 56566 Neuwied, Germany, +49 (0)263 19690-0, www.skylootec.com
- Space for inspection label/ Local para afixação de etiqueta de inspeção: NEXT INSPECTION
- Refer to user manual/ Cumpra as indicações do manual de instruções de utilização: 03/2017
- Date of manufacture/ Ano de fabrico e mês: EN 795/B:2012
- Relevant standards / Normas relevantes: EN 795/B:2012

### 2.5.1) Instalação:

A estrutura à qual o cabo é fixado tem de conseguir suportar, de acordo com a carga de ensaio máxima do ANCHOR CABLE, uma carga mínima de 9 kN.

⚠ Em todo o caso, é necessário garantir que o cabo não é fixado em estruturas "abertas" (como a extremidade de um suporte de aço) das quais poderia escorregar em caso de sobrecarga.

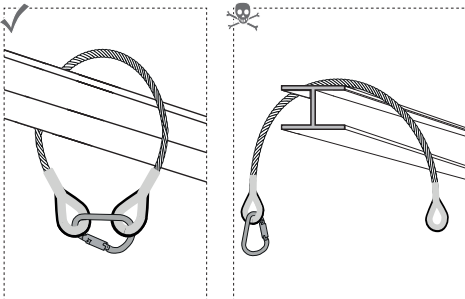

Para a instalação, o ANCHOR CABLE é enfiado à volta da estrutura e fechado por meio de um mosquetão certificado de acordo com a norma EN 362. O ANCHOR CABLE também pode ser utilizado numa corda individual para prolongamento de um ponto de ancoragem. Também neste caso, é obrigatório usar os mosquetões adequados à carga de acordo com a norma EN 362. Contudo, o cabo não é um cabo de tração e não é certificado como tal.

O sistema antiqueda ou o cabo de tração é fixado a um dos dois olhais do cabo com os meios de fixação previstos para o efeito. Se a fixação (formando um laço) a estes olhais na extremidade do cabo, ilustrados por meio de sapatilhos de aço, não for possível, o cabo pode ser fixado ao mosquetão de ligação. Nesta ocasião, não são permitidos movimentos dinâmicos como esticar o cabo, para não desenroscar a ligação por mosquetão.

### **3.) Certificado de identificação e garantia**

As informações nos autocolantes aplicados correspondem às informações do produto fornecido. A tabela pré-preenchida reflete o estado da certificação/definição de normas à data de elaboração destas instruções. As informações indicadas no produto são vinculativas.

- a) Designação do produto
- b) Número de artigo
- c) Altura/comprimento
- d) Material
- e) N.º de série
- f) Mês e ano de fabrico
- g 1-x) Normas (internacionais)
- h 1-x) Número do certificado
- i 1-x) Organismo notificado
- j 1-x) Data do certificado
- k 1-x) N.º máximo de pessoal
- l 1-x) Peso de ensaio/carga de ensaio
- m1-x) Carga máxima
- n) Entidade monitorizadora do fabrico; sistema de gestão da qualidade
- o) Origem da declaração de conformidade

Poderá consultar o certificado de conformidade integral em: [www.skylotec.com/download](http://www.skylotec.com/download)

### **4.) Lista de Organismo notificado**

#### **5.) Cartão de controlo**

- 5.1–5.5) A preencher durante a revisão
- 5.1) Data
- 5.2) Técnico responsável
- 5.3) Motivo
- 5.4) Observação
- 5.5) Próxima inspeção

#### **6.) Informação Pessoal**

- 6.1–6.4) A preencher pelo comprador
- 6.1) Data de compra
- 6.2) Primeira utilização
- 6.3) Usuário
- 6.4) Empresa

## NL Gebruiksaanwijzing



Gebruik ok



Voorzichtig bij gebruik



Levensgevaar



Zo niet toepasbaar/In deze uitvoering niet verkrijgbaar

### 1.) Algemeen

De verankeringslijn resp. de ankerstrop dient als verankeringspunt boven toegangsopeningen van omsloten ruimten of andere plaatsen met valgevaar. Bij gebruik dient ervoor te worden gezorgd dat zich alle personen tegen een val in de toegangsopening resp. aan de valzijde zekeren. Tijdens werkzaamheden in de omsloten ruimte / op de plaats met valgevaar moet een zekeringssysteem met opvanggordel wordt gebruikt waarmee de werkmans ingeval van nood kan worden gered, bijvoorbeeld een valbeveiliging met hijsfunctie (EN 360 in combinatie met EN 1496) en er moet een dienovereenkomstig reddingsconcept voorhanden zijn. De vrije val en de valhoogte moeten tot een minimum worden beperkt. Er mag geen val op de grond of obstakels mogelijk zijn.

Het valbeveiligingssysteem waarvoor de verankeringslijn resp. de ankerstrop als aanslagpunt wordt gebruikt, moet van een hulpmiddel zijn voorzien dat de dynamische krachten bij een val tot 6kN beperkt (zie afb.1).

Afb.1

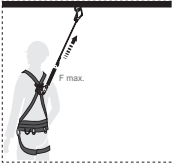

Voor elk gebruik door gekwalificeerd, getraind personeel, moeten alle voor het valbeveiligingssysteem gebruikte materiaal door genoemde personen aan een visuele en functionele controle worden onderworpen. Indien er twijfel over een veilig gebruik bestaat, moeten de producten onmiddellijk buiten gebruik worden gesteld. De stabiliteit moet door een structuur die geschikt is voor het toepassingsdoel gegarandeerd zijn en binnen het kader van een volledig uit te voeren risicoanalyse per geval worden beoordeeld.

Afb.2

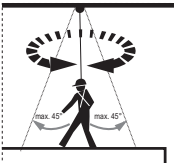

Afhankelijk van de bouwsituatie dient men zichzelf al tijdens het plaatsen te beschermen tegen vallen. Het werkgebied (richting van de val) ligt binnen de radius die in afb. 2 met 45° ten opzichte van verticaal is opgespannen. Het bungelen op grond van een niet verticaal (45°) tot het aanslagpunt gerealiseerde op- en afgang beweging (in het ergste geval valrichting), moet onder alle omstandigheden worden voorkomen. Het gebruik van de verankeringslijn resp. de ankerstrop is alleen voor de in dit document genoemde doeleinden toegestaan. Er mogen geen wijzigingen aan de producten worden uitgevoerd. Een door een val belaste uitrusting moet onmiddellijk buiten gebruik worden gesteld. De algemene levensduur moet per geval door vakpersoneel binnen het kader van de uit te voeren controles worden beoordeeld. Voor textiel (bijv. bij de HERCULES strop) bedraagt dit maximaal 6 jaar. De controle en reiniging (warm water (40°C) en mild zeepsop, hierna zorgvuldig met schoon water afspoelen en aan de lucht laten drogen, uit de buurt houden van directe warmtebronnen), door gekwalificeerd vakpersoneel (experts) moet min. jaarlijks, bij intensief gebruik zelfs vaker een controle van de verschillende verankeringslijnen, worden doorgevoerd. Reparaties mogen uitsluitend door SKYLOTEC geautoriseerde servicecentra worden uitgevoerd.

## 2.) Overzicht

### 2.1) HERCULES strop L-0001-X, L-0664-X (X=lengte)

De verankeringslijn HERCULES is in verschillende lengtes als verankeringspunt conform EN 795/B type-gekeurd voor het gebruik door één persoon en conform CEN TS 16415 getest voor het gebruik door 3 personen.

De maximale testbelasting is: 22,2kN

Symbolen:

Max. user/ Max. aantal gebruikers

Internal code/ Interne code

Manufacturer incl. address/ Fabrikant incl. adres

Space for inspection label/ Ruimte voor inspectielabel

Refer to user manual/ Handleiding naleven

Date of Manufacture/ Bouwjaar en maand

Relevant standards/ Relevante normen

Articlename/ Artikelbeschrijving

Article No./ Artikelnummer

Serial No./ Serienummer

Notified Body/ CE-markering van controle instantie

EAN Code/ EAN-code

CAB Hercules S12  
Anschlagsseil, max. ↑↑↑

Art-No. L-0001-X

Serial-No. XXXXXX-XXX

CE 0123

4 030261 246000

SKYLOTEC

Im Mühlengrund 6-8  
56566 Neuwied  
Germany  
+49 (0)2631/9690-0  
www.skylotec.com

03/2017  
EN 795/B:2012  
CEN/TS 16415:2013-04

NEXT INSPECTION

#### 2.1.1) Installatie:

De structuur waaraan de strop wordt aangebracht moet conform de maximale testbelasting van de HERCULES strop een minimale last van 9 kN kunnen opnemen.

⚠ Er dient in ieder geval op te worden gelet dat de strop niet aan een "open" structuur (zoals het einde van een stalen balk) wordt bevestigd; de strop kan er dan in geval van belasting uitgliden.

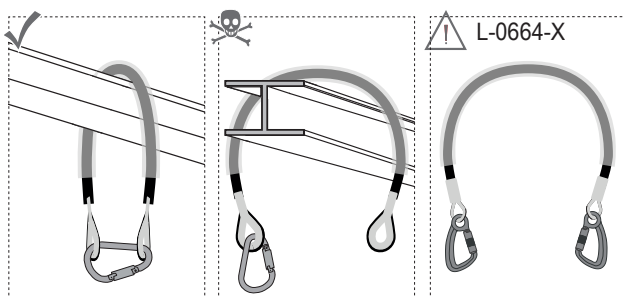

Voor de installatie wordt de HERCULES strop om de structuur geslagen en met een conform EN 362 gecertificeerde karabijnhaak gesloten. De beschermmantel die over de lijn van de strop is aangebracht moet op de steunpunten worden geplaatst.

De HERCULES strop kan bovendien in de afzonderlijke streng ter verlenging van een verankeringspunt worden gebruikt; ook hierbij moeten karabijnhaken conform EN 362 die geschikt zijn voor de belasting worden gebruikt. De strop is echter geen verbindingsmiddel en is ook niet als zodanig gecertificeerd. Het opvangsysteem resp. het verbindingsmiddel wordt met de hiervoor bestemde bevestigingsmiddelen aan één van de twee ogen van de strop bevestigd. Indien bevestiging aan deze door kousen gevormde ogen aan het lijnuiteinde (door lussen) niet mogelijk is, kan er aan de verbindingskarabijnhaak worden bevestigd. Er mogen geen dynamische bewegingen zoals het verplaatsen van de strop plaatsvinden om te voorkomen dat de karabijnhaakverbinding losraakt.

## 2.2) ANCHOR CABLE L-0002-X (X=lengte)

De ANCHOR CABLE is in verschillende lengtes als verankeringspunt conform EN 795/B type-gekeurd voor het gebruik door één persoon en conform CEN TS 16415 getest voor het gebruik door 3 personen. De maximale testbelasting is: 22,2kN

Symbolen:

Article name/ Artikelbeschrijving  Article No./ Artikelnummer  Serial No./ Serienummer  Date of manufacture/ Bouwjaar en maand  Relevant standards and CE marking of the supervision/ Relevante normen en CE-markering van controle instantie	<b>ANCHOR CABLE 8mm</b>  art.-no.: L-0002-X serial-no.: XXXXX-XXX 02/2018  ANSI/ASSE Z359.18-2017 3.2.1 CEN/TS 16415:2017-11 EN 795/B:2012  <b>CE 0123</b>	Max. user/ Max. aantal gebruikers   NEXT INSPECTION 1 3 1	Internal code/ Interne code  <b>SKYLOTEC</b> Im Mühlengrund 6-8 DE-56566 Neuwied Germany +49 (0)2631 9880-0 www.skylootec.com	Manufacturer incl. address/ Fabrikant incl. adres  Space for inspection label/ Ruimte voor inspectielabel  Refer to user manual/ Handleiding naleven  EAN Code/ EAN-code
--	--	---	---	--

### 2.2.1) Installatie:

De structuur waaraan de lijn wordt aangebracht moet conform de maximale testbelasting van de ANCHOR CABLE een minimale last van 9 kN kunnen opnemen.

 Er dient in ieder geval op te worden gelet dat de lijn niet aan een “open” structuur (zoals het einde van een stalen balk) wordt bevestigd; de lijn kan er dan in geval van belasting uitgliden.

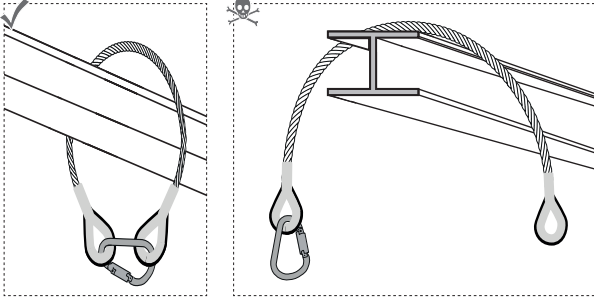

Voor de installatie wordt de ANCHOR CABLE om de structuur geslagen en met een conform EN 362 gecertificeerde karabijnhaak gesloten.

De ANCHOR CABLE kan bovendien in de afzonderlijke streng ter verlenging van een verankeringspunt worden gebruikt; ook hierbij moeten karabijnhaken conform EN 362 die geschikt zijn voor de belasting worden gebruikt. De lijn is echter geen verbindingsmiddel en is ook niet als zodanig gecertificeerd.

Het opvangsysteem resp. het verbindingsmiddel wordt met de hiervoor bestemde bevestigingsmiddelen aan één van de twee ogen van de lijn bevestigd. Indien bevestiging aan deze door kousen gevormde ogen aan het lijnuiteinde (door lussen) niet mogelijk is, kan er aan de verbindingskarabijnhaak worden bevestigd. Er mogen geen dynamische bewegingen zoals het verplaatsen van de lijn plaatsvinden om te voorkomen dat de karabijnhaakverbinding losraakt.

### 2.3) ANCHOR CABLE L-0002-X-O (X=length)

De ANCHOR CABLE is in verschillende lengtes als verankeringspunt conform EN 795/B type-gekeurd voor het gebruik door één persoon en conform CEN TS 16415 getest voor het gebruik door 3 personen. De maximale testbelasting is: 22,2kN

Symbolen:

<p>Article name/ Artikelbeschrijving</p> <p>Article No./ Artikelnummer</p> <p>Serial No./ Serienummer</p> <p>Date of manufacture/ Bouwjaar en maand</p> <p>Relevant standards and CE marking of the supervisor/ Relevante normen en CE-markering van controle-instantie</p>	<p><b>ANCHOR CABLE 8mm</b></p> <p>art.-no.: L-0002-X-O serial-no.: XXXXX-XXX 02/2018</p> <p>ANSI/ASSE Z359.18-2017 3.2.1 CEN/TS 16415:2017-11 EN 795/B:2012</p> <p><b>CE 0123</b></p>	<p>Max. user/ Max. aantal gebruikers</p> <p>Internal code/ Interne code</p> <p><b>SKYLOTEC</b></p> <p>Im Mühlengrund 6-8 DE-56566 Neuwied Germany +49 (0)2631 3880-0 www.skylootec.com</p> <p>4 030281 003793</p>	<p>Manufacturer incl. address/ Fabrikant incl. adres</p> <p>Space for inspection label/ Ruimte voor inspectielabel</p> <p>Refer to user manual/ Handleiding naleven</p> <p>EAN Code/ EAN-code</p>
---	---	---	---

### 2.3.1) Installatie:

De structuur waaraan de lijn wordt aangebracht moet conform de maximale testbelasting van de ANCHOR CABLE een minimale last van 9 kN kunnen opnemen.

 Er dient in ieder geval op te worden gelet dat de lijn niet aan een "open" structuur (zoals het einde van een stalen balk) wordt bevestigd; de lijn kan er dan in geval van belasting uitglijden.

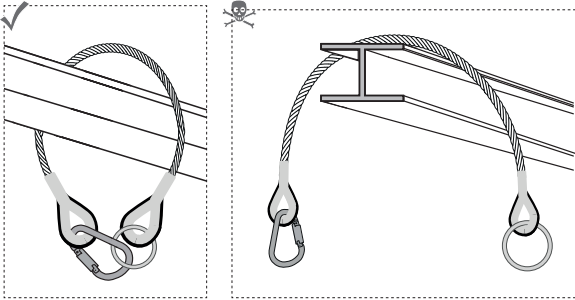

Voor de installatie wordt de ANCHOR CABLE om de structuur geslagen en met een conform EN 362 gecertificeerde karabijnhaak gesloten. De ANCHOR CABLE kan bovendien in de afzonderlijke streng ter verlenging van een verankeringspunt worden gebruikt; ook hierbij moeten karabijnhaken conform EN 362 die geschikt zijn voor de belasting worden gebruikt. De lijn is echter geen verbindingsmiddel en is ook niet als zodanig gecertificeerd.

Het opvangsysteem resp. het verbindingsmiddel wordt met de hiervoor bestemde bevestigingsmiddelen aan één van de twee ogen van de lijn of de O-ring bevestigd. Indien bevestiging aan deze door kousen gevormde ogen aan het lijnuiteinde (door lussen) of de O-ring niet mogelijk is, kan er aan de verbindingskarabijnhaak worden bevestigd. Er mogen geen dynamische bewegingen zoals het verplaatsen van de lijn plaatsvinden om te voorkomen dat de karabijnhaakverbinding losraakt.

### 2.4) ANCHOR CABLE L-0002-X-O-L (X=lengte)

De ANCHOR CABLE is in verschillende lengtes als verankeringspunt conform EN 795/B type-gekeurd voor het gebruik door één persoon en conform CEN/TS 16415 getest voor het gebruik door 3 personen. De maximale testbelasting is: 22,2kN

Symbolen:

Article name/  
Artikelbeschrijving

Article No./  
Artikelnummer

Serial No./  
Serienummer

Date of manufacture/  
Bouwjaar en maand

Relevant standards  
and CE marking of the  
supervision/  
Relevante normen en  
CE-markering van  
controle instantie

art.-no.: L-0002-X-O-L  
serial-no.: XXXXXX-XXX  
02/2018

ANSI/ASSE Z359.18:2017 3.2.1  
CEN/TS 16415:2017-11  
EN 795/B:2012

CE 0123

Max. user/  
Max. aantal  
gebruikers

Internal code/  
Interne code

Manufacturer incl. address/  
Fabrikant incl. adres

Space for inspection label/  
Ruimte voor inspectielabel

Refer to user manual/  
Handleiding naleven

EAN Code/  
EAN-code

**ANCHOR CABLE 8mm**

**SKYLOTEC**

Im Mühlengrund 6-8  
DE-56566 Neuwied  
Germany  
+49 (0)2631 9880-0  
www.skyfotec.com

1  
3  
1

NEXT INSPECTION

4 030281 003793



### 2.4.1) Installatie:

De structuur waaraan de lijn wordt aangebracht moet conform de maximale testbelasting van de ANCHOR CABLE een minimale last van 9 kN kunnen opnemen.

 Er dient in ieder geval op te worden gelet dat de lijn niet aan een "open" structuur (zoals het einde van een stalen balk) wordt bevestigd; de lijn kan er dan in geval van belasting uitglippen.

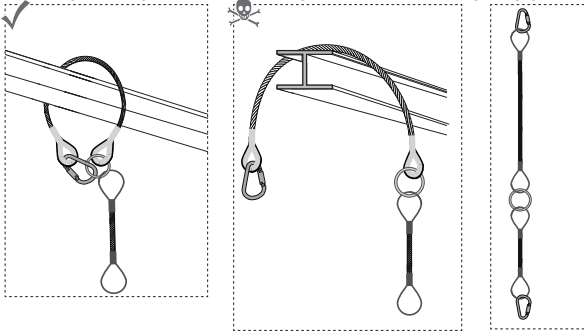

Voor de installatie wordt de ANCHOR CABLE om de structuur geslagen en met een conform EN 362 gecertificeerde karabijnhaak gesloten. De ANCHOR CABLE kan bovendien in de afzonderlijke streng ter verlenging van een verankeringspunt worden gebruikt; ook hierbij moeten karabijnhaken conform EN 362 die geschikt zijn voor de belasting worden gebruikt. De lijn is echter geen verbindingsmiddel en is ook niet als zodanig gecertificeerd. Het opvangsysteem resp. het verbindingsmiddel wordt met de hiervoor bestemde bevestigingsmiddelen aan één van de ogen van de lijn of de O-ring bevestigd. Indien bevestiging aan deze door kousen gevormde ogen aan de lijn (door lussen) of de O-ring niet mogelijk is, kan er aan de verbindingskarabijnhaak worden bevestigd. Er mogen geen dynamische bewegingen zoals het verplaatsen van de lijn plaatsvinden om te voorkomen dat de karabijnhaakverbinding losraakt.

### 2.5) ANCHOR CABLE JP-017-X=(lengte)

De ANCHOR CABLE is in verschillende lengtes als verankeringspunt conform EN 795/B type-gekeurd voor het gebruik door één persoon. De maximale testbelasting is: 12kN

Symbolen:

Articelnaam/  
Artikelbeschrijving

Max. user/  
Max. aantal gebruikers

Article No./  
Artikelnummer

Serial No./  
Serienummer

Notified Body/  
CE-markering van  
controle-instantie

EAN Code/  
EAN-code

ANCHOR CABLE 5mm  
max. ↓

Art-No. JP-017-X

Serial-No. XXXXXX-XXX

CE 0123

4 030261 246000

Internal code/  
Interne code



**SKYLOTEC**  
Im Mühlengrund 6-8  
56566 Neuwied  
Germany  
+49 (0)2631/9680-0  
www.skylotec.com



03/2017  
EN 795/B:2012

Manufacturer incl. address/  
Fabrikant incl. adres

Space for inspection label/  
Ruimte voor inspectielabel

Refer to user manual/  
Handleiding naleven

Date of manufacture/  
Bouwjaar en maand

Relevant standards/  
Relevante normen

**NEXT  
INSPECTION**

### 2.5.1) Installatie:

De structuur waaraan de lijn wordt aangebracht moet conform de maximale testbelasting van de ANCHOR CABLE een minimale last van 9 kN kunnen opnemen.

⚠ Er dient in ieder geval op te worden gelet dat de lijn niet aan een "open" structuur (zoals het einde van een stalen balk) wordt bevestigd; de lijn kan er dan in geval van belasting uitglijden.

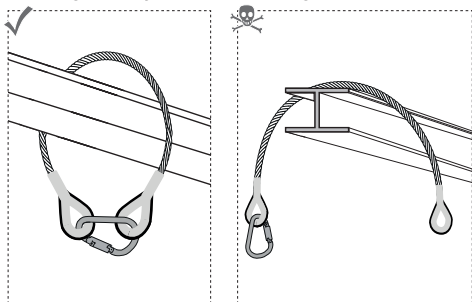

Voor de installatie wordt de ANCHOR CABLE om de structuur geslagen en met een conform EN 362 gecertificeerde karabijnhaak gesloten.

De ANCHOR CABLE kan bovendien in de afzonderlijke streng ter verlenging van een verankeringspunt worden gebruikt; ook hierbij moeten karabijnhaken conform EN 362 die geschikt zijn voor de belasting worden gebruikt. De lijn is echter geen verbindingsmiddel en is ook niet als zodanig gecertificeerd.



Het opvangsysteem resp. het verbindingsmiddel wordt met de hiervoor bestemde bevestigingsmiddelen aan één van de twee ogen van de lijn bevestigd.

Indien bevestiging aan deze door kousen gevormde ogen aan het lijnuiteinde (door lussen) niet mogelijk is, kan er aan de verbindingskarabijnhaak worden bevestigd. Er mogen geen dynamische bewegingen zoals het verplaatsen van de lijn plaatsvinden om te voorkomen dat de karabijnhaakverbinding losraakt.

### 3.) Identificatie- en garantiecertificaat

Informatie over de aangebrachte stickers komt overeen met die van het meegeleverde product. De voorgedrukte tabel geeft de status van certificering/standaardisatie op de instructiedatum weer. De op het product aangegeven informatie is bindend.

- a) Productnaam
- b) Artikelnummer
- c) Maat/lengte
- d) Materiaal
- e) Serie-nr.
- f) Maand en jaar van productie
- g 1-x) Normen (internationaal)
- h 1-x) Certificaatsnummer

- 
- 
- 
- i 1-x) Certificeringsinstantie
  - j 1-x) Certificaatdatum
  - k 1-x) Max. aantal personen
  - l 1-x) Testgewicht/testbelasting
  - m1-x) Max. belasting
  - n) Instelling voor productiebewaking; kwaliteitsbeheersysteem
  - o) Bron conformiteitsverklaring



De volledige conformiteitsverklaring kunt u via de volgende link openen: [www.skylotec.com/downloads](http://www.skylotec.com/downloads)

#### **4.) Lijst van certificatie-instellingen**

##### **5.) Controlekaart**

- 5.1–5.5) Gelieve bij de inspectie in te vullen
- 5.1) Datum
- 5.2) Controleur
- 5.3) Reden
- 5.4) Opmerking
- 5.5) Volgende inspectie

##### **6.) Persoonsinformatie**

- 6.1–6.4) Gelieve door de koper in te vullen
  - 6.1) Aankoopdatum
  - 6.2) Eerste gebruik
  - 6.3) Gebruiker
  - 6.4) Bedrijf
- 
- 

## DK Brugervejledning



Brug ok



Vær forsigtig ved brugen



Livsfare



Må ikke anvendes således/fås ikke i denne version

### 1.) Generelt

Ankerlinen/ -stroppe fungerer som ankerpunkt over nedstigningsåbninger af omsluttede rum eller andre områder, hvor der er fare for nedstyrtning. Vær ved brugen opmærksom på, at alle personer sikrer sig mod nedstyrtning i nedstigningsåbningen eller over nedstyrtningskanten. Ved arbejder i et omsluttet rum/et område, hvor der er fare for nedstyrtning, skal det sikres, at der anvendes et sikringssystem med en faldsikringssele, som i nødsituationer kan bruges til redning af personen, f.eks. faldsikringsudstyr med redningsløftegrej (EN 360 i forbindelse med EN 1496), og at der forefindes en redningsplan. Frit fald og nedstyrtningshøjden skal begrænses til et minimum, stødpåvirkning fra gulv eller forhindringer må ikke være mulig. Faldsikringssystemet, som ankerlinen eller -stroppe bruges til som ankerpunkt, skal være udstyret med et middel, der begrænser de dynamiske kræfter, der virker ved en faldsikring, til 6 kN.(se ill.1 ).

#### Ill.1

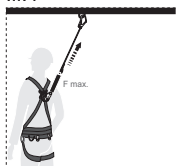

Det kvalificerede og instruerede personale skal inden hver brug gennemføre en detaljeret visuel kontrol og funktionskontrol af alt materiel i faldsikringssystemet. Hvis der er tvivl med hensyn til sikker brug, må produkterne ikke længere bruges.

Standsikkerheden skal sikres ved at bruge en struktur, der er afstemt efter den pågældende indsats, og skal i hvert enkelt tilfælde bedømmes som et led i den komplette risikoanalyse.

#### Ill. 2

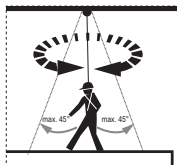

Afhængigt af det pågældende setup skal egensikringen mod nedstyrning allerede overholdes ved opbygningen. Arbejdsområdet (aktivitetsretning ved et styrt) ligger inden for den radius, som vises i ill. 2 med 45° i forhold til vertikalen. Pendulering på grund af en i forhold til ankerpunktet ikke-vertikal (45°) ned- eller opstigning (i værste fald nedstyrningsretning) skal under alle omstændigheder undgås.

Brugen af ankerline eller -strop er kun tilladt til de formål, der er beskrevet i dette dokument. Der må ikke gennemføres ændringer på produkterne.

Udstyr, der er blevet belastet ved et styrt, må ikke længere bruges. Den generelle levetid skal i hvert enkelt tilfælde bedømmes af fagpersonale som et led i de gennemførte kontroller. For tekstiler (f.eks. HERCULES strop) er den på maksimal 6 år.

Kontrol og rengøring af de forskellige ankerliner (varmt vand (40°C) og mild sæbeopløsning, skyl derefter grundigt med rent vand og lufttør, beskyt mod direkte varmpåvirkning) ved kvalificeret fagpersonale (sagkyndig) skal gennemføres mindst årligt, ved intensiv brug dog med korte mellemrum. Istandsættelser må kun gennemføres i SKYLOTECs autoriserede servicecenter.

## 2.) Oversigt

### 2.1) HERCULES strop L-0001-X, L-0664-X (X = længde)

Ankerlinen HERCULES er i sine forskellige længder iht. EN 795/B typeafprøvet som ankerpunkt til brug af én person og iht. CEN TS 16415 testet til brug af 3 personer.

Den maksimale prøvebelastning er: 22,2 kN

Mærkning:

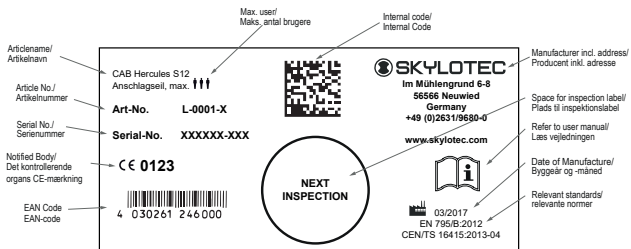

#### 2.1.1) Installation:

Den struktur, som stroppen fastgøres på, skal i henhold til HERCULES stropens maksimale prøvebelastning kunne optage en minimumslast på 9 kN.

 Vær altid opmærksom på, at stroppen ikke fastgøres på en "åben" struktur (f.eks. yderst på et stålspær), som den kan glide af, når den belastes.

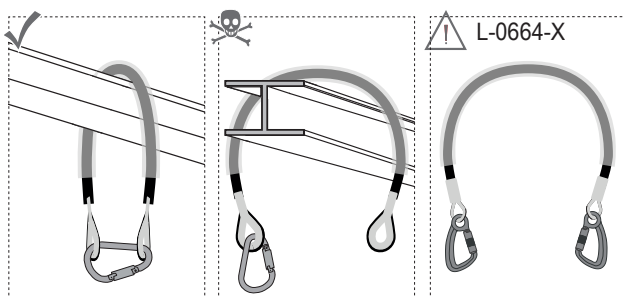

I forbindelse med fastgørelsen bindes HERCULES stropen om strukturen og lukkes ved hjælp af en karabinhage, der er certificeret iht. EN 362. Beskyttelseskappen over stropens line skal positioneres ved støttepunkterne.

Som enkelt streng kan HERCULES stropen desuden bruges til at forlænge et ankerpunkt; også her skal der bruges karabinhager, der er udlagt til denne belastning og certificeret iht. EN 362. Stropen er dog ikke forbindelseselement og ikke certificeret som et sådant. Faldsikringssystemet / forbindelseselementet fastgøres ved hjælp af de dertil beregnede fastgørelsesmidler på en af stropens to øjer. Hvis fastgørelse ved lineenden med øjer, der er forsynet med kabeløjeforstærker, (med stropper) ikke er mulig, kan personen fastgøre sig med forbindelseskabinhagen. Her må der ikke ske dynamiske bevægelser, f.eks. træk i stropen, der kan bewirke, at karabinhageforbindelsen drejes ud.

## 2.2) ANCHOR CABLE L-0002-X (X = længde)

ANCHOR CABLE er i sine forskellige længder iht. EN 795/B typeafprøvet som ankerpunkt til brug af én person og iht. CEN TS 16415 testet til brug af 3 personer.

Den maksimale prøvebelastning er: 22,2 kN

Mærkning:

Article name/ Artikelnavn	ANCHOR CABLE 8mm	Max. user/ Maks. antal brugere	1 3 1	Internal code/ Internal Code	SKYLOTEC	Manufacturer incl. address/ Producent inkl. adresse	Im Mühlengrund 6-8 DE-56566 Neuwied Germany +49 (0)2631 9880-0 www.skylootec.com
Article No./ Artikelnummer	art.-no.: L-0002-X	Serial No./ Serienummer	serial-no.: XXXXX-XXX	Date of manufacture/ Byggeår og -måned	02/2018	Space for inspection label/ Plads til inspektionslabel	Refer to user manual/ Læs vejledningen
Relevant standards and CE marking of the supervision/ Relevante normer og CE mærkninger fra den kontrollerende institution	ANSI/ASSE Z359.18-2017 3.2.1 CEN/TS 16415:2017-11 EN 795/B:2012	CE 0123		NEXT INSPECTION		EAN Code EAN-code	4 030281 003793

### 2.2.1) Installation:

Den struktur, som linen fastgøres på, skal i henhold til ANCHOR CABLES maksimale prøvebelastning kunne optage en minimumslast på 9 kN.

 Vær altid opmærksom på, at linen ikke fastgøres på en "åben" struktur (f.eks. yderst på et stålspær), som den ved belastning kan glide af.

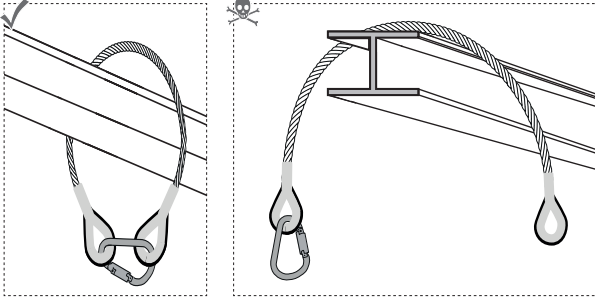

I forbindelse med fastgørelsen bindes ANCHOR CABLE om strukturen og lukkes ved hjælp af en karabinhage, der er certificeret iht. EN 362.





Som enkelt streng kan ANCHOR CABLE stropen desuden bruges til at forlænge et ankerpunkt; også her skal der bruges karabinhager, der er udlagt til denne belastning og certificeret iht. EN 362. Linen er dog ikke forbindelseselement og ikke certificeret som et sådant. Faldsikringssystemet / forbindelseselementet fastgøres ved hjælp af de dertil beregnede fastgørelsesmidler på en af linsens to øjer. Hvis fastgørelse ved lineenden med øjer, der er forsynet med kabeløjeforstærker, (med stropper) ikke er mulig, kan personen fastgøre sig med forbindelseskabinhagen. Her må der ikke ske dynamiske bevægelser, f.eks. træk i linen, der kan bevirke, at karabinhageforbindelsen drejes ud.

### 2.3) ANCHOR CABLE L-0002-X-O (X = længde)

ANCHOR CABLE er i sine forskellige længder iht. EN 795/B typeafprøvet som ankerpunkt til brug af én person og iht. CEN TS 16415 testet til brug af 3 personer.

Den maksimale prøvebelastning er: 22,2 kN

Mærkning:

Articlenavn/ Artikelnavn	ANCHOR CABLE 8mm	Max. user/ Maks. antal brugere	Internal code/ Internal Code	Manufacturer incl. address/ Producent inkl. adresse
Article No./ Artikelnnummer	art.-no.: L-0002-X-O			Space for inspection label/ Plads til inspektionslabel
Serial No./ Serienummer	serial-no.: XXXXXX-XXX			
Date of manufacture/ Byggeår og -måned	02/2018	Im Mühlengrund 6-8 DE-56566 Neuwied Germany	+49 (0)2631 / 9680-0 www.skylotec.com	Refer to user manual/ Læs vejledningen
Relevant standards and CE marking of the supervision/ Relevante normer og CE mærkninger fra den kontrolerende institution	ANGI/ASSE Z359.18-2017 3.2.1 CEN/TS 16415:2017-11 EN 795/B:2012 <b>CE 0123</b>			EAN Code EAN-code
				

#### 2.3.1) Installation:

Den struktur, som linen fastgøres på, skal i henhold til ANCHOR CABLES maksimale prøvebelastning kunne optage en minimumslast på 9 kN.

 Vær altid opmærksom på, at linen ikke fastgøres på en "åben" struktur (f.eks. yderst på et stålspær), som den ved belastning kan glide af.

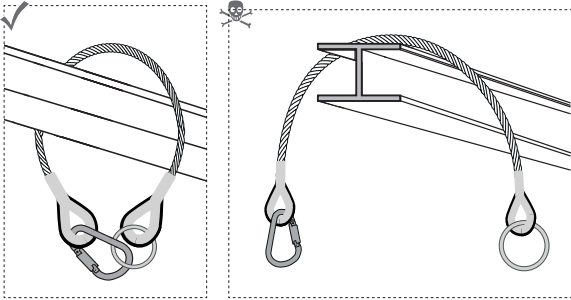

I forbindelse med fastgørelsen bindes ANCHOR CABLE om strukturen og lukkes ved hjælp af en karabinhage, der er certificeret iht. EN 362.





Som enkelt streng kan ANCHOR CABLE stropen desuden bruges til at forlænge et ankerpunkt; også her skal der bruges karabinhager, der er udlagt til denne belastning og certificeret iht. EN 362. Linen er dog ikke forbindelseselement og ikke certificeret som et sådant. Faldsikringssystemet / forbindelseselementet fastgøres ved hjælp af de dertil beregnede fastgørelsesmidler på en af linens to øjer eller O-ringen. Hvis fastgørelse ved lineenden med O-ringen eller med øjer, der er forsynet med kabeløjeforstærker, (med stropper) ikke er mulig, kan personen fastgøre sig med forbindelseskabinhagen. Her må der ikke ske dynamiske bevægelser, f.eks. træk i linen, der kan bevirke, at karabinhageforbindelsen drejes ud.

## 2.4) ANCHOR CABLE L-0002-X-O-L (X = længde)

ANCHOR CABLE er i sine forskellige længder iht. EN 795/B typeafprøvet som ankerpunkt til brug af én person og iht. CEN TS 16415 testet til brug af 3 personer.

Den maksimale prøvebelastning er: 22,2 kN

Mærkning:

Artiklename/ Artikelnavn	<b>ANCHOR CABLE 8mm</b>	Max. user/ Maks. antal brugere	Internal code/ Internal Code	Manufacturer incl. address/ Producent inkl. adresse
Article No./ Artikelnummer	art.-no.: L-0002-X-O-L			Im Mühlengrund 6-8 DE-56566 Neuwied Germany +49 (0)2631 / 9880-0 www.skylootec.com
Serial No./ Serienummer	serial-no.: XXXXXX-XXX			
Date of manufacture/ Byggeår og måned	02/2018			Space for inspection label/ Plads til inspektionslabel
Relevant standards and CE marking of the supervisor/ Relevante normer og CE mærkninger fra den kontrollerende institution	ANSI/ASSE Z359.18-2017 3.2.1 CEN/TS 16415:2017-11 EN 795/B:2012 <b>CE 0123</b>			Refer to user manual/ Læs vejledningen

### 2.4.1) Installation:

Den struktur, som linen fastgøres på, skal i henhold til ANCHOR CABLES maksimale prøvebelastning kunne optage en minimumslast på 9 kN.



⚠ Vær altid opmærksom på, at linen ikke fastgøres på en "åben" struktur (f.eks. yderst på et stålspær), som den ved belastning kan glide af.

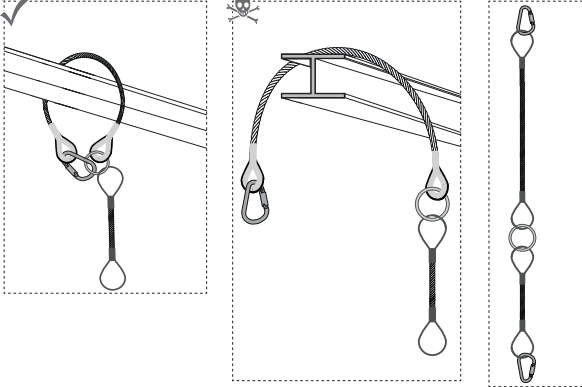





I forbindelse med fastgørelsen bindes ANCHOR CABLE om strukturen og lukkes ved hjælp af en karabinhage, der er certificeret iht. EN 362. Som enkelt streng kan ANCHOR CABLE stroppen desuden bruges til at forlænge et ankerpunkt; også her skal der bruges karabinhager, der er udlagt til denne belastning og certificeret iht. EN 362. Linen er dog ikke forbindelseselement og ikke certificeret som et sådant. Faldsikringssystemet / forbindelseselementet fastgøres ved hjælp af de dertil beregnede fastgørelsesmidler på en af linens øjer eller O-ringen. Hvis fastgørelse ved linen med O-ringen eller med øjer, der er forsynet med kabeløjeforstærker, (med stropper) ikke er mulig, kan personen fastgøre sig med forbindelseskabinhagen. Her må der ikke ske dynamiske bevægelser, f.eks. træk i linen, der kan bevirke, at karabinhageforbindelsen drejes ud.

## 2.5) ANCHOR CABLE JP-017-X= (længde)

ANCHOR CABLE er i sine forskellige længder iht. EN 795/B typeafprøvet som ankerpunkt til brug af én person.

Den maksimale prøvebelastning er: 12 kN

Mærkning:

Articlenavn/ Artikelnavn	ANCHOR CABLE 5mm max. ↓	Internal code/ Internal Code	SKYLOTEC	Manufacturer incl. address/ Producent inkl. adresse
Max. user/ Maks. antal brugere	Art-No. JP-017-X		Im Mühlengrund 6-8 56566 Neuwied Germany +49 (0)2631/9680-0 www.skylotec.com	Space for inspection label/ Plads til inspektionslabel
Article No. / Artikelnummer	Serial-No. XXXXXX-XXX			
Serial No. / Serienummer	CE 0123			
Notified Body/ Det kontrolerende organs CE-mærkning				Relevant standards / relevante normer
EAN Code EAN-code	4 030261 246000		 03/2017 EN 795/B:2012	

### 2.5.1) Installation:

Den struktur, som linen fastgøres på, skal i henhold til ANCHOR CABLES maksimale prøvebelastning kunne optage en minimumslast på 9 kN.

⚠ Vær altid opmærksom på, at linen ikke fastgøres på en "åben" struktur (f.eks. yderst på et stålspær), som den ved belastning kan glide af.

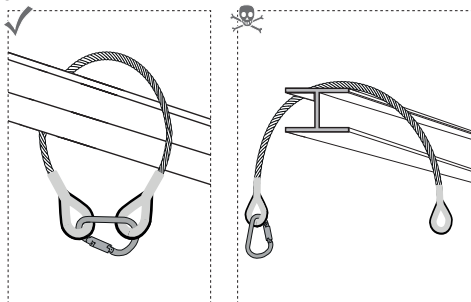

I forbindelse med fastgørelsen bindes ANCHOR CABLE om strukturen og lukkes ved hjælp af en karabinhage, der er certificeret iht. EN 362.



Som enkelt streng kan ANCHOR CABLE stroppe desuden bruges til at forlænge et ankerpunkt; også her skal der bruges karabinhager, der er udlagt til denne belastning og certificeret iht. EN 362. Linen er dog ikke forbindelseelement og ikke certificeret som et sådant. Faldsikringssystemet / forbindelseelementet fastgøres ved hjælp af de dertil beregnede fastgørelsesmidler på en af linens to øjer.

Hvis fastgørelse ved lineenden med øjer, der er forsynet med kabeløjeforstærker, (med stropper) ikke er mulig, kan personen fastgøre sig med forbindelseskabinhagen. Her må der ikke ske dynamiske bevægelser, f.eks. træk i linen, der kan bevirke, at karabinhageforbindelsen drejes ud.

### 3.) Identifikations- og garanticertifikat

Oplysningerne på de selvklebende etiketter svarer til det medfølgende produkts oplysninger. Den fortrykte tabel er et udtryk for certificeringens /standardens stand på vejledningsdagen. Oplysningerne på produktet er bindende.

- a) Produktnavn
- b) Artikelnummer
- c) Størrelse/længde
- d) Materiale
- e) Serienr.
- f) Produktionsmåned og -år
- g 1-x) Standarder (international)
- h 1-x) Certifikatsnummer
- i 1-x) Certifikatsmyndighed
- j 1-x) Certifikatsdato
- k 1-x) Maks. antal personer

- 
- 
- 
- l 1-x) Kontrolvægt/kontrollast
  - m1-x) Maks. belastning
  - n) Produktionskontrolmyndighed; kvalitetsstyresystem
  - o) Kilde overensstemmelseserklæring

Hele overensstemmelseserklæringen findes på følgende link:  
[www.skylotec.com/downloads](http://www.skylotec.com/downloads)

#### **4.) Liste over Certifikatsmyndighed**

##### **5.) Kontrolkort**

5.1–5.5) Skal udfyldes ved revision

5.1) Dato

5.2) Kontrollant

5.3) Grund

5.4) Anmærkning

5.5) Næste undersøgelse

##### **6.) Personoplysninger**

6.1–6.4) Skal udfyldes af køber

6.1) Købsdato

6.2) Første anvendelse

6.3) Bruger

6.4) Virksomhed

## NO Bruksanvisning



Bruk ok



Vær forsiktig ved bruk



Livsfare

— Kan ikke brukes slik/er ikke tilgjengelig i denne versjonen

### 1.) Generelt

Festetauet hhv. festestroppen brukes som festepunkt over innstigningsåpninger i lukkede rom eller andre områder der det er fare for fall. Ved bruk må man sørge for at alle personer er fallsikret i nedstigningsåpningen hhv. på fallkanten. Ved arbeid i lukkede rom / område der det er fare for fall må man sørge for at det brukes et sikringssystem med fangsele, som kan redde arbeideren i nødsfall, f.eks. et høydesikringsapparat med redningsheis (NS-EN 360 i forbindelse med NS-EN 1496) og at et tilsvarende redningskonsept er tilgjengelig. Fritt fall og fallhøyde skal begrenses til et minstemål. Støt mot gulvet eller hindringer skal ikke være mulig.

Fangsystemet som festetauet hhv. festestroppen brukes som festepunkt for, må være utstyrt med en mekanisme som begrenser de dynamiske kreftene ved falldemping til 6 kN (se fig.1).

Fig.1

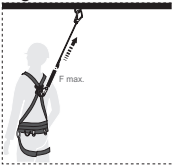

Utstyret skal bare brukes av kvalifisert og instruert personell. Hver gang før bruk må disse personene foreta en inngående funksjonskontroll og visuell kontroll av alt materiell som brukes i fangsystemet. Dersom det hersker tvil om hvorvidt utstyret er trygt i bruk, må produktet tas ut av bruk umiddelbart.

Stabiliteten må sikres ved hjelp av en struktur som tilsvarer bruksformålet, som må vurderes som del av en fullstendig risikoanalyse i hvert enkelt tilfelle.

Fig.2

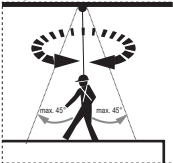

Egensikring mot fall må vurderes allerede ved monteringen, avhengig av monterings situasjonen. Arbeidsområdet (fallets effektretning) ligger innenfor radiusen som er strukket i fig. 2 med 45° til vertikalen. Det må under alle omstendigheter unngås

pendling fordi ned- eller oppstigningen (i verste fall fallretningen) ikke er loddrett (45°) til festepunktet.

Bruk av festetauet hhv. festestroppen er bare tillatt for den bruk som er forklart i dette dokumentet. Det må ikke foretas endringer på produktet.

Dersom utstyret er blitt belastet ved et fall, må det tas ut av bruk umiddelbart. Den generelle levetiden må vurderes av fagfolk i hvert enkelt tilfelle, innenfor rammen av testene som skal utføres. For tekstiler (f.eks. for HERCULES-stroppen) er dette maks. 6 år.

Test og rengjøring (varmt vann (40°C) og mild såpelut etterfulgt av grundig skylling med rent vann og naturlig tørking uten direkte varmpåvirkning) skal foretas av kvalifiserte fagfolk (sakkyndige) minst en gang i året, og ved hyppig bruk må de ulike festetauene kontrolleres tilsvarende oftere. Reparasjoner skal bare utføres av autoriserte SKYLOTEC-servicesentre.

## 2.) Oversikt

### 2.1) HERCULES stropp L-0001-X, L-0664-X (X=lengde)

Festetauet HERCULES er i de ulike lengdene som festepunkt typegodkjent iht. NS-EN 795/B for bruk av én person, og testet iht. CEN/TS 16415 for bruk av 3 personer.

Maks. prøvebelastning er: 22,2 kN

Merking:

The diagram shows a rectangular product label for SKYLOTEC. It contains the following information and callouts:

- Articlename/ Artikkeltitelse:** CAB Hercules S12
- Article No. / Artikkelnummer:** Art-No. L-0001-X
- Serial No. / Serienummer:** Serial-No. XXXXXX-XXX
- Notified Body/ CE-merking av overvåkingsorganet:** CE 0123
- EAN Code/ EAN-kode:** 4 030261 246000
- Max. user/ Maks. antall brukere:** Indicated by three upward-pointing arrows (↑↑↑).
- Internal code/ Intern kode:** A QR code.
- Manufacturer incl. address/ Produsent inkl. adresse:** SKYLOTEC, Im Mühlengrund 6-8, 56566 Neuwied, Germany, +49 (0)2631/9680-0, www.skylotec.com
- Space for inspection label/ Plass for inspeksjonsetikett:** A circular area with the text "NEXT INSPECTION".
- Refer to user manual/ Følg bruksanvisningen:** An icon of an open book.
- Date of Manufacture/ Byggeår og måned:** 03/2017
- Relevant standards/ relevante standarder:** EN 795/B:2012, CEN/TS 16415:2013-04

#### 2.1.1) Installasjon:

Strukturen som stroppen brukes på, må kunne tåle en minstebelastning på min. 9 kN i henhold til den maksimale prøvebelastningen til HERCULES-stroppen.

 I hvert tilfelle må det påses at stroppen ikke festes til noen "åpen" struktur (som enden av en stålbjelke) som den kan skli av under belastning.

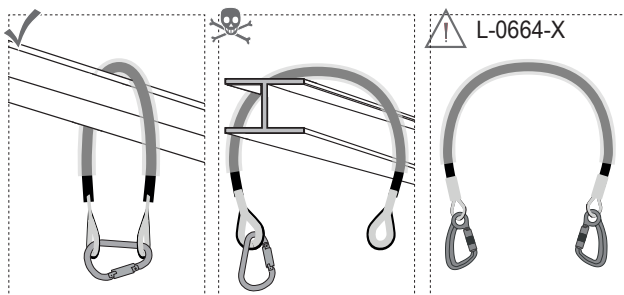

For installasjon slynges HERCULES-stroppen rundt strukturen og lukket med en karabinkrok som er sertifisert iht. NS-EN 362. Beskyttelsesmantelen som er montert på utsiden av tauet til stroppen, må plasseres på opplagringspunktene.



HERCULES-stroppen kan dessuten brukes i enkeltstreng for å forlengre et festepunkt. Også her må det brukes karabinkrok tilsvarende belastningen i henhold til NS-EN 362. Stroppen er imidlertid ikke noe forbindelsesutstyr og er heller ikke sertifisert som dette. Falldempingssystemet hhv. forbindelsesutstyret festes i et av stroppens to maljer med det tilsvarende festeutstyret. Hvis det ikke er mulig med festing til disse maljene av gummi på tauenden (gjennom løkkene), kan festingen skje i koblingskarabinkrok. Her må det ikke skje noen dynamiske bevegelser, som videre trekking i stroppen, for å forhindre at koblingskarabinkroken skrur ut.

## 2.2) ANCHOR CABLE L-0002-X (X=lengde)

ANCHOR CABLE er i de ulike lengdene som festepunkt typegodkjent iht. NS-EN 795/B for bruk av én person, og testet iht. CEN/TS 16415 for bruk av 3 personer.

Maks. prøvebelastning er: 22,2 kN

Merking:

Articlename/ Artikkelbetegnelse	<b>ANCHOR CABLE 8mm</b>	Max. user/ Maks. antal brukere	Internal code/ Intern kode	Manufacturer incl. address/ Produsent inkl. adresse
Article No./ Artikkelnummer		 NEXT INSPECTION	 Im Mühlengrund 6-8 DE-56566 Neuwied Germany +49 (0)2631 9880-0 www.skyfotec.com	Space for inspection label/ Plass for inspeksjonsetikett
Serial No./ Serienummer	art.-no.: L-0002-X serial-no.: XXXXXX-XXX			Refer to user manual/ Følg bruksanvisningen
Date of manufacture/ Byggeår og måned	02/2018			Refer to user manual/ Følg bruksanvisningen
Relevant standards and CE marking of the supervision/ Relevante nummer og CE-merke fra kontrollinstans:	ANSI/ASSE Z359.18-2017 3.2.1 CEN/TS 16415:2017-11 EN 795/B:2012 <b>CE 0123</b>			EAN Code/ EAN-kode

### 2.2.1) Installasjon:

Strukturen som tauet festes til, må kunne tåle en minstebelastning på min. 9 kN i henhold til den maksimale prøvebelastningen til ANCHOR CABLES.

 I hvert tilfelle må det påses at tauet ikke festes til noen "åpen" struktur (som enden av en stålbjelke) som det kan skli av under belastning.

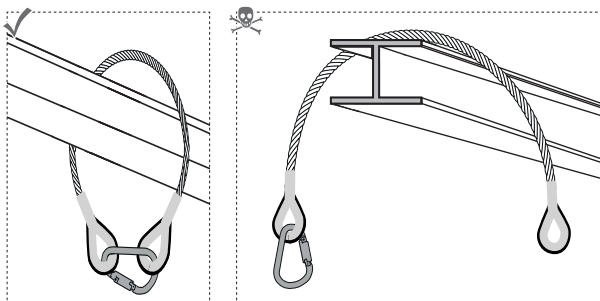

For installasjon slynges ANCHOR CABLE rundt strukturen og lukket med en karabinkrok som er sertifisert iht. NS-EN 362. ANCHOR CABLE kan dessuten brukes i enkeltstreng for å forlenge et festepunkt. Også her må det brukes karabinkrok tilsvarende belastningen i henhold til NS-EN 362. Tauet er imidlertid ikke noe forbindelsesutstyr og er heller ikke sertifisert som dette. Falldempingssystemet hhv. forbindelsesutstyret festes i et av tauets to maljer med det tilsvarende festeutstyret. Hvis det ikke er mulig med festing til disse maljene av gummi på tauenden (gjennom løkkene), kan festingen skje i koblingskarabinkrok. Her må det ikke skje noen dynamiske bevegelser, som videre trekking i tauet, for å forhindre at koblingskarabinkroken skrus ut.

### 2.3) ANCHOR CABLE L-0002-X-O (X=lengde)

ANCHOR CABLE er i de ulike lengdene som festepunkt typegodkjent iht. NS-EN 795/B for bruk av én person, og testet iht. CEN/TS 16415 for bruk av 3 personer.

Maks. prøvebelastning er: 22,2 kN

Merking:

Articlename/ Artikkelbetegnelse	ANCHOR CABLE 8mm	Max. user/ Maks. antal brukere	Internal code/ Intern kode	Manufacturer incl. add Produsent inkl. adress
Article No./ Artikkelnummer	art.-no.: L-0002-X-O			Im Mühlengrund 6-8 DE-56566 Neuwied Germany +49 (0)2631 / 9880-0 www.skylootec.com
Serial No./ Serienummer	serial-no.: XXXXXX-XXX			
Date of manufacture/ Byggeår og måned	02/2018			Space for inspection i: Plass for inspeksjonse
Relevant standards and CE marking of the supervision/ Relevante normer og CE-merke fra kontrollinstans:	ANSI/ASSE Z359.18-2017 3.2.1 CEN/TS 16415:2017-11 EN 795/B:2012			Refer to user manual/ Følg bruksanvisninger
	CE 0123		EAN Code/ EAN-kode	

#### 2.3.1) Installasjon:

Strukturen som tauet festes til, må kunne tåle en minstebelastning på min. 9 kN i henhold til den maksimale prøvebelastningen til ANCHOR CABLES.

I hvert tilfelle må det påses at tauet ikke festes til noen "åpen" struktur (som enden av en stålbjelke) som det kan skli av under belastning.



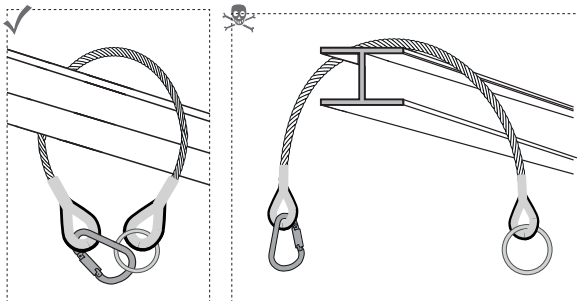

For installasjon slynges ANCHOR CABLE rundt strukturen og lukket med en karabinkrok som er sertifisert iht. NS-EN 362.

ANCHOR CABLE kan dessuten brukes i enkeltstreng for å forlenge et festepunkt. Også her må det brukes karabinkrok tilsvarende belastningen i henhold til NS-EN 362. Tauet er imidlertid ikke noe forbindelsesutstyr og er heller ikke sertifisert som dette.

Falldempingssystemet hhv. forbindelsesutstyret festes i et av tauets to maljer eller o-ringene med det tilsvarende festeutstyret. Hvis det ikke er mulig med festing til disse maljene av gummi på tauenden (gjennom løkkene) eller o-ringene, kan festingen skje i koblingskarabinkrok. Her må det ikke skje noen dynamiske bevegelser, som videre trekking i tauet, for å forhindre at koblingskarabinkroken skrus ut.

## 2.4) ANCHOR CABLE L-0002-X-O-L (X=lengde)

ANCHOR CABLE er i de ulike lengdene som festepunkt typegodkjent iht. NS-EN 795/B for bruk av én person, og testet iht. CEN/TS 16415 for bruk av 3 personer.

Maks. prøvebelastning er: 22,2 kN

Merking:

Articlename/ Artikkelbetegnelse	Article No./ Artikkelnummer	Serial No./ Serienummer	Date of manufacture/ Byggeår og måned	Relevant standards and CE marking of the supervisor/ Relevante normer og CE-merke fra kontrollinstans:	Max. user/ Maks. antal brukere	Internal code/ Intern kode	Manufacturer incl. address/ Produsent inkl. adresse	Space for inspection label/ Plass for inspeksjonsmerke	Refer to user manual/ Følg bruksanvisningen	EAN Code/ EAN-kode
<b>ANCHOR CABLE 8mm</b>					<b>SKYLOTEC</b>					
art.-no.: L-0002-X-O-L					Im Mühlengrund 6-8		DE-56566 Neuwied			
serial-no.: XXXXXX-XXX					Germany		+49 (0)2631 / 9680-0			
02/2018					www.skyfotec.com					
ANSI/ASSE Z359.18-2017 3.2.1					NEXT INSPECTOR		4 030281 003793			
CEN/TS 16415:2017-11										
EN 795/B:2012										
<b>CE 0123</b>										

### 2.4.1) Installasjon:

Strukturen som tauet festes til, må kunne tåle en minstebelastning på min. 9 kN i henhold til den maksimale prøvebelastningen til ANCHOR CABLES.

 I hvert tilfelle må det påses at tauet ikke festes til noen "åpen" struktur (som enden av en stålbjelke) som det kan skli av under belastning.



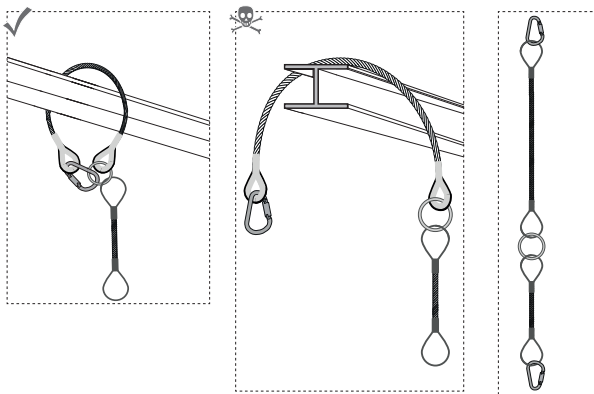





For installasjon slynges ANCHOR CABLE rundt strukturen og lukket med en karabinkrok som er sertifisert iht. NS-EN 362. ANCHOR CABLE kan dessuten brukes i enkeltstreng for å forlenge et festepunkt. Også her må det brukes karabinkrok tilsvarende belastningen i henhold til NS-EN 362. Tauet er imidlertid ikke noe forbindelsesutstyr og er heller ikke sertifisert som dette. Falldempingssystemet hhv. forbindelsesutstyret festes i et av tauets maljer eller o-ringen med det tilsvarende festeutstyret. Hvis det ikke er mulig med festing til disse maljene av gummi på tauet (gjennom løkkene) eller o-ringen, kan festingen skje i koblingskarabinkrok. Her må det ikke skje noen dynamiske bevegelser, som videre trekking i tauet, for å forhindre at koblingskarabinkroken skrur ut.

## 2.5) ANCHOR CABLE JP-017-X=(lengde)

ANCHOR CABLE er i de ulike lengdene som festepunkt typegodkjent iht. NS-EN 795/B for bruk av én person.

Maks. prøvebelastning er: 12 kN

Merking:

Articlename/ Artikkelbetegnelse	ANCHOR CABLE 5mm max. ↑	Internal code/ Intern kode	SKYLOTEC	Manufacturer incl. address/ Produsent inkl. adresse
Max. user/ Maks. antall brukere	Art-No. JP-017-X		Im Mühlengrund 6-8 56566 Neuwied Germany +49 (0)2631/9690-0	Space for inspection label/ Plass for inspeksjonsetikett
Article No./ Artikkelnummer	Serial-No. XXXXXX-XXX		www.skylootec.com	Refer to user manual/ Følg bruksanvisningen
Serial No./ Serienummer	CE 0123			Date of manufacture/ Byggeår og måned
Notified Body/ CE-merking av overvåkingsorganet	 4 030261 246000			 03/2017 EN 795/B:2012
EAN Code/ EAN-kode				

### 2.5.1) Installasjon:

Strukturen som tauet festes til, må kunne tåle en minstebelastning på min. 9 kN i henhold til den maksimale prøvebelastningen til ANCHOR CABLE.

 I hvert tilfelle må det påses at tauet ikke festes til noen "åpen" struktur (som enden av en stålbjelke) som det kan skli av under belastning.

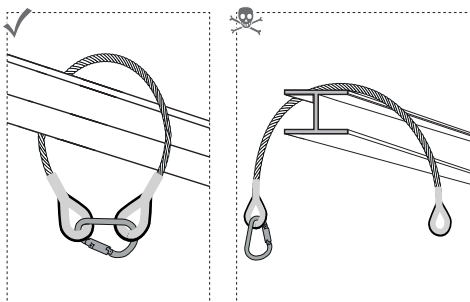

For installasjon slynges ANCHOR CABLE rundt strukturen og lukket med en karabinkrok som er sertifisert iht. NS-EN 362.

ANCHOR CABLE kan dessuten brukes i enkeltstreng for å forlenge et festepunkt. Også her må det brukes karabinkrok tilsvarende belastningen i henhold til NS-EN 362. Tauet er imidlertid ikke noe forbindelsesutstyr og er heller ikke sertifisert som dette.

Falldempingssystemet hhv. forbindelsesutstyret festes i et av tauets to maljer med det tilsvarende festeutstyret.

Hvis det ikke er mulig med festing til disse maljene av gummi på tauenden (gjennom løkkene), kan festingen skje i koblingskarabinkrok. Her må det ikke skje noen dynamiske bevegelser, som videre trekking i tauet, for å forhindre at koblingskarabinkroken skrus ut.

### 3.) Identifiserings- og garantisertifikat

Informasjon på de påsatte klistremerkene for det medfølgende produktet. Den forhåndstrykte tabellen gjenspeiler statusen for sertifiseringen/standardiseringen på anvisningsdatoen. Informasjonen som produktet er merket med, er bindende.

- a) Produktnavn
- b) Artikkelnummer
- c) Størrelse/lengde
- d) Materiale
- e) Serienr.
- f) Måned og år for produksjon
- g 1-x) Standarder (internasjonale)
- h 1-x) Sertifikatsnummer
- i 1-x) Sertifiseringsorgan
- j 1-x) Sertifikatsdato
- k 1-x) Maks. antall personer
- l 1-x) Kontrollvekt/kontrollast
- m1-x) Maks. belastning
- n) Produksjonsovervåkingsorgan, kvalitetsstyringsystem
- o) Kilde samsvarserklæring

Den komplette samsvarserklæringen kan lastes ned fra følgende lenke: [www.skylootec.com/downloads](http://www.skylootec.com/downloads)



---

#### **4.) Liste over Sertifiseringsorgan**

##### **5.) Kontrollkort**

5.1–5.5) Fylles ut ved inspeksjon

5.1) Dato

5.2) Kontrollør

5.3) Grunn

5.4) Bemerkning

5.5) Neste undersøkelse

##### **6.) Person-opplysninger**

6.1–6.4) Fylles ut av kjøper

6.1) Kjøpsdato

6.2) Førstegangsbruk

6.3) Bruker

6.4) Foretak



## FI Käyttöohjeet



Käyttö OK



Varovaisuus käytössä



Hengenvaara



Ei voi käyttää näin/Ei saatavana tässä versiossa

### 1.) Yleistä

Kiinnitysköysi tai kiinnityssilmukka toimii kiinnityskohtana suljettujen tilojen tai muiden putoamisvaarallisten alueiden sisäänmenoaukkojen yläpuolella. Käytössä on kiinnitettävä huomiota siihen, että kaikki henkilöt on varmistettu sisäänmenoaukkoon tai reunaan putoamista vastaan. Suljetussa tilassa / putoamisvaarallisella alueella työskenneltäessä on huolehdittava siitä, että hätätapauksessa työntekijä voidaan pelastaa kokovaljailla varustetulla turvajärjestelmällä, esim. pelastusnostolla (EN 360 ja EN 1496) varustetulla putoamissuojaimella ja vastaavalla pelastussuunnitelmalla. Vapaa pudotus ja putoamiskorkeus on rajoitettava minimiin, sekä iskeytyminen maahan tai esteisiin on estettävä.

Putoamisenestojärjestelmä, jossa kiinnitysköyttä tai kiinnityssilmukkaa käytetään kiinnityskohtana, täytyy olla varustettu välineellä, joka rajoittaa pysäyttämässä vaikuttavat dynaamiset voimat arvoon 6 kN (kuva 1).

Kuva 1

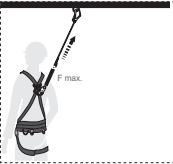

Pätevän ja työhön opastetun henkilökunnan täytyy tarkastaa kaikkien putoamisenestojärjestelmässä käytettyjen materiaalien kunto ja toimivuus ennen kuin he käyttävät tuotetta. Jos epäilyksiä ilmenee turvallisen käytön suhteen, tuotteet täytyy heti poistaa käytöstä. Tukevuus täytyy varmistaa käyttötarkoitusta vastaavan rakenteen avulla ja se on arvioitava yksittäistapauksessa kokonaan suoritettuna riskianalyysin puitteissa.

Kuva 2

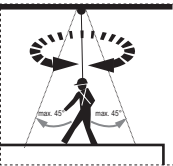

Asennustilanteesta riippuen oma turvallisuus putoamisen varalta on otettava aina huomioon jo asennuksen aikana. Työalue (putoamisen vaikutussuunta) on säteen sisällä, joka kuvassa 2 on levitet-

ty 45° pystysuoraan nähden. Heilahtelua ei pystysuorassa suhteessa kiinnityskohtaan toteutettua laskeutumista tai nousemista (pahimmassa tapauksessa putoamissuunta) täytyy kaikissa olosuhteissa välttää.

Kiinnitysköyden tai kiinnityssilmukan käyttö on sallittu vain tässä käyttöohjeessa mainittuihin tarkoituksiin. Tuotteisiin ei saa tehdä mitään muutoksia.

Putoamisen seurauksena rasittunut varustus on poistettava heti käytöstä. Ammattihenkilökunnan on yksittäistapauksessa arvioitava yleinen käyttöikä suoritettavien tarkastusten puitteissa. Tekstiilituotteissa (esim. HERCULES-silmukka) se on korkeintaan 6 vuotta.

Kiinnitysköyden tarkastus ja puhdistus (lämpimällä 40 °C:lla vedellä ja miedolla saippualliuoksella, jonka jälkeen huuhtelu puhtaalla vedellä ja luonnollinen kuivuminen suoralta lämmön vaikutukselta suojattuna) on annettava pätevän ammattihenkilökunnan (asian tuntijoiden) suoritettavaksi vähintään vuosittain, intensiivisessä käytössä jopa lyhyemmin väliajoin. Kunnostukset saa suorittaa vain SKYLOTEC-yhtiön valtuuttama huoltokeskus.

## 2.) Tuotekuvaus

### 2.1) HERCULES-silmukka L-0001-X, L-0664-X (X=pituus)

Eripituiset HERCULES-kiinnitysköydet on tyyppitarkastettu kiinnityskohteeksi EN 795/B -standardin mukaan yhden henkilön käyttöön ja testattu CEN/ TS 16415 -standardin mukaan 3 henkilön käyttöön.

Suurin testikuorma: 22,2 kN

Merkinnät:

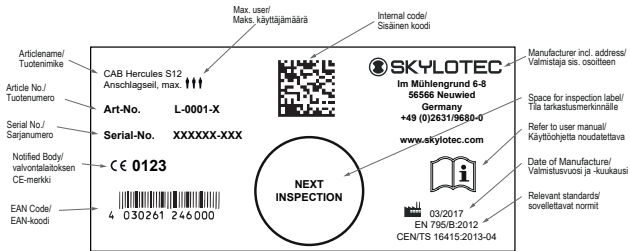

#### 2.1.1) Asennus:

Rakenteen, johon silmukka kiinnitetään, täytyy kestää HERCULES-silmukan suurinta testikuormaa vastaava väh. 9 kN: n minimikuormitus.

⚠ Tärkeää on kuitenkin huomioida, että silmukkaa ei kiinnitetä mihinkään avoimeen rakenteeseen (kuten teräspalkin pääty), josta se voisi liukua kuormitustapauksessa.

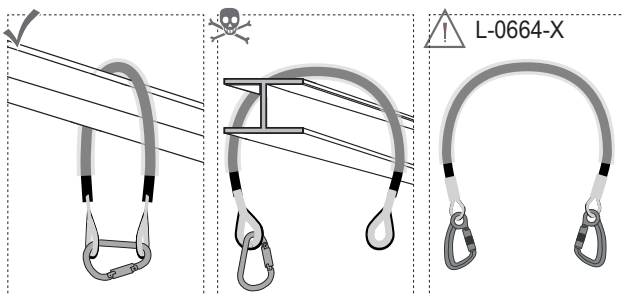

HERCULES-silmukka kiinnitetään kietomalla se rakenteen ympärille ja sulkemalla EN 362 -standardin mukaan sertifioidulla karbiinilukolla. Köyden päälle asetettu suojapäällyste täytyy asettaa tukipisteisiin nähden.

HERCULES-silmukkaa voidaan lisäksi käyttää yksijuosteisena kiinnityskohdan pidentämiseen, myös tässä tapauksessa täytyy käyttää kuormitusta vastaavaa EN 362 -standardin mukaista karbiinilukkoa. Silmukka ei ole kuitenkaan mikään liitosväline eikä sellaiseksi sertifioitu. Putoamisenestojärjestelmä tai liitosväline kiinnitetään silmukan toiseen silmään tähän tarkoitukseen sopivilla kiinnitysvälineillä. Jos kiinnitys ei onnistu köyden päähän silmuriin avulla muodostettuihin silmiin (silmukoihin), kiinnitys voidaan tehdä liitosrenkaaseen. Silmukkaa ei saa liikuttaa dynaamisesti esimerkiksi vetämällä eteenpäin, jotta karbiiniliitos ei kierry auki.

## 2.2) ANCHOR CABLE L-0002-X (X=pituus)

Eripituiset ANCHOR CABLE -kiinnitysvaijerit on tyyppitarkastettu kiinnityskohteeksi EN 795/B -standardin mukaan yhden henkilön käyttöön ja testattu CEN/ TS 16415 -standardin mukaan 3 henkilön käyttöön.

Suurin testikuorma: 22,2 kN

Merkinnät:

Article name/ Tuotenimi	<b>ANCHOR CABLE 8mm</b>	Max. user/ Maks. käyttäjämäärä	1 3 1	Internal code/ Sisäinen koodi	<b>SKYLOTEC</b>	Manufacturer incl. address/ Valmistaja sis. osoiteen	Im Mühlengrund 6-8 DE-56566 Neuwied Germany +49 (0)2631 9880-0 www.skylootec.com
Article No./ Tuotenumero	art.-no.: L-0002-X					Space for inspection label/ Tila tarkastusmerkinnälle	
Serial No./ Sarjanumero	serial-no.: XXXXX-XXX					Refer to user manual/ Käyttöohjetta noudatettava	
Date of manufacture/ Valmistusvuosi ja -kuukausi	02/2018					EAN Code/ EAN-koodi	
Relevant standards and CE marking of the supervision/ sovellettavat normit ja valvontatietoksen CE-merkki	ANSI/ASSE Z359.18:2017 3.2.1 CEN/TS 16415:2017-11 EN 795/B:2012						

### 2.2.1) Asennus:

Rakenteen, johon köysi kiinnitetään, täytyy kestää ANCHOR CABLE -kiinnitysvaijerin suurinta testikuormaa vastaava väh. 9 kN:n minimikuormitus.

 Tärkeää on kuitenkin huomioida, että köyttä ei kiinnitetä mihinkään avoimeen rakenteeseen (kuten teräspalkin pääty), josta se voisi liukua kuormitustapauksessa.

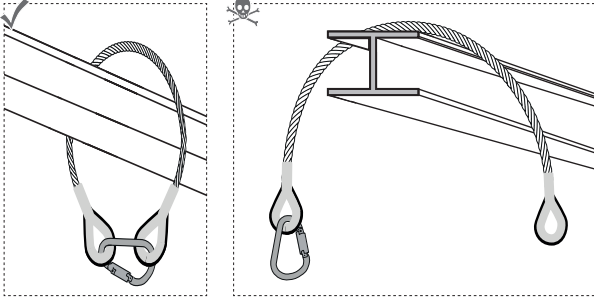

ANCHOR CABLE -vaijeri kiinnitetään kietomalla se rakenteen ympärille ja sulkemalla EN 362 -standardin mukaan sertifioidulla karbiinilukolla.

ANCHOR CABLE -vaijeria voidaan lisäksi käyttää yksijuosteisena kiinnityskohdan pidentämiseen, myös tässä tapauksessa täytyy käyttää kuormitusta vastaavaa EN 362 -standardin mukaista karbiinilukkoa. Köysi ei ole kuitenkaan mikään liitosväline eikä sellaiseksi sertifioitu.



Putoamisenestojärjestelmä tai liitosväline kiinnitetään köyden toiseen silmään tähän tarkoitukseen sopivilla kiinnitysvälineillä. Jos kiinnitys ei onnistu köyden päähän silmurien avulla muodostettuihin silmiin (silmiin), kiinnitys voidaan tehdä liitosrenkaaseen. Köyttä ei saa liikuttaa dynaamisesti esimerkiksi vetämällä eteenpäin, jotta karbiiniliitos ei kierry auki.

### 2.3) ANCHOR CABLE L-0002-X-O (X=pituus)

Eripituiset ANCHOR CABLE -kiinnitysvaijerit on tyyppitarkastettu kiinnityskohteeksi EN 795/B -standardin mukaan yhden henkilön käyttöön ja testattu CEN/ TS 16415 -standardin mukaan 3 henkilön käyttöön.

Suurin testikuorma: 22,2 kN

Merkinnät:

<p>Article name/ Tuotenimi</p> <p>Article No./ Tuotenumero</p> <p>Serial No./ Sarjanumero</p> <p>Date of manufacture/ Valmistusvuosi ja -kuukausi</p> <p>Relevant standards and CE marking of the supervision/ sovellettavat normit ja valvontataloksen CE-merkki</p>	<p><b>ANCHOR CABLE 8mm</b></p> <p>art.-no.: L-0002-X-O serial-no.: XXXXXX-XXX</p> <p>02/2018</p> <p>ANSI/ASSE Z359.18-2017 3.2.1 CEN/TS 16415:2017-11 EN 795/B:2012</p> <p><b>CE 0123</b></p>	<p>Max. user/ Maks. käyttäjämäärä</p> <p>Internal code/ Sisäinen koodi</p> <p><b>SKYLOTEC</b></p> <p>Im Mühlengrund 6-8 DE-56566 Neuwied Germany +49 (0)2631 / 9880-0 www.skylootec.com</p> <p></p> <p></p> <p></p>	<p>Manufacturer incl. add Valmistaja sis. osoitte</p> <p>Space for inspection i Tila tarkastusmerkinnä</p> <p>Refer to user manual/ Käyttöohjetta noudate</p> <p>EAN Code/ EAN-koodi</p>
---	---	--	--

#### 2.3.1) Asennus:

Rakenteen, johon köysi kiinnitetään, täytyy kestää ANCHOR CABLE -kiinnitysvaijerin suurinta testikuormaa vastaava väh. 9 kN:n minimikuormitus.

 Tärkeää on kuitenkin huomioida, että köyttä ei kiinnitetä mihinkään avoimeen rakenteeseen (kuten teräspalkin pääty), josta se voisi liukua kuormitustapauksessa.

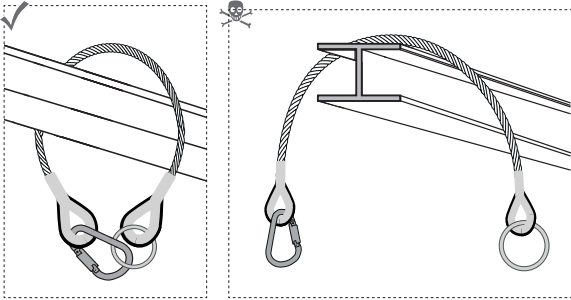

ANCHOR CABLE -vaijeri kiinnitetään kietomalla se rakenteen ympärille ja sulkemalla EN 362 -standardin mukaan sertifioidulla karbiinilukolla.



ANCHOR CABLE -vaijeria voidaan lisäksi käyttää yksijuosteisena kiinnityskohdan pidentämiseen, myös tässä tapauksessa täytyy käyttää kuormitusta vastaavaa EN 362 -standardin mukaista karbiinilukkoa. Köysi ei ole kuitenkaan mikään liitosväline eikä sellaiseksi sertifioitu. Putoamisenestojärjestelmä tai liitosväline kiinnitetään köyden toiseen silmään tai O-renkaaseen tähän tarkoitukseen sopivilla kiinnitysvälineillä. Jos kiinnitys ei onnistu köyden päähän silmurien avulla muodostettuihin silmiin (silmukoihin) tai O-renkaaseen, kiinnitys voidaan tehdä liitosrenkaaseen. Köyttä ei saa liikuttaa dynaamisesti esimerkiksi vetämällä eteenpäin, jotta karbiiniliitos ei kierry auki.

## 2.4) ANCHOR CABLE L-0002-X-O-L (X=pituus)

Eripituiset ANCHOR CABLE -kiinnitysvaijerit on tyyppitarkastettu kiinnityskohteeksi EN 795/B -standardin mukaan yhden henkilön käyttöön ja testattu CEN/ TS 16415 -standardin mukaan 3 henkilön käyttöön.

Suurin testikuorma: 22,2 kN

Merkinnät:

Article name/ Tuotenimike	ANCHOR CABLE 8mm	Max. user/ Maks. käyttäjämäärä	1 3 1	Internal code/ Sisäinen koodi	SKYLOTEC	Manufacturer incl. address/ Valmistaja sis. osoiteen	Im Mühlengrund 6-8 DE-56566 Neuwied Germany +49 (0)2631 /9880-0 www.skylootec.com
Article No./ Tuotenumero	art.-no.: L-0002-X-O-L	Space for inspection label/ Tila tarkastusmerkinnälle		Refer to user manual/ Käyttöohjetta noudatettava		EAN Code/ EAN-koodi	4 030281 003793
Serial No./ Sarjanumero	serial-no.: XXXXXX-XXX	Relevant standards and CE marking of the supervisor/ sovellettavat normit ja valvontalaatoksen CE-merkki	ANSI/ASSE Z359.18-2017 3.2.1 CEN/TS 16415:2017-11 EN 795/B:2012	CE 0123			
Date of manufacture/ Valmistusvuosi ja -kuukausi	02/2018						

### 2.4.1) Asennus:

Rakenteen, johon köysi kiinnitetään, täytyy kestää ANCHOR CABLE-kiinnitysvaijerin suurinta testikuormaa vastaava väh. 9 kN: n minimikuormitus.



 Tärkeää on kuitenkin huomioida, että köyttä ei kiinnitetä mihinkään avoimeen rakenteeseen (kuten teräspalkin pääty), josta se voisi liukua kuormitustapauksessa.

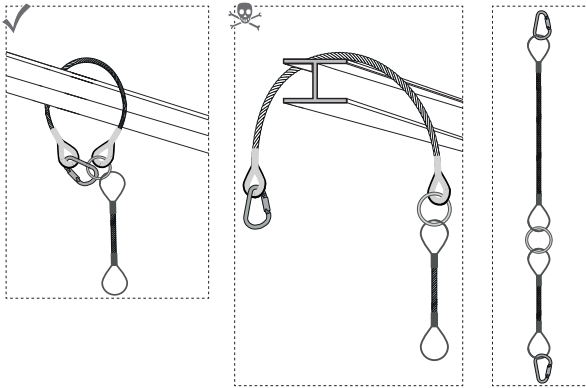

ANCHOR CABLE -vaijeri kiinnitetään kietomalla se rakenteen ympärille ja sulkemalla EN 362 -standardin mukaan sertifioidulla karbiinilukolla.





ANCHOR CABLE -vaijeria voidaan lisäksi käyttää yksijuosteisena kiinnityskohdan pidentämiseen, myös tässä tapauksessa täytyy käyttää kuormitusta vastaavaa EN 362 -standardin mukaista karbiinilukkoa. Köysi ei ole kuitenkaan mikään liitosväline eikä sellaiseksi sertifioitu. Putoamisenestojärjestelmä tai liitosväline kiinnitetään köyden toiseen silmään tai O-renkaaseen tähän tarkoitukseen sopivilla kiinnitysvälineillä. Jos kiinnitys ei onnistu köyteen silmurien avulla muodostettuihin silmiin (silmukoihin) tai O-renkaaseen, kiinnitys voidaan tehdä liitosrenkaaseen. Köyttä ei saa liikuttaa dynaamisesti esimerkiksi vetämällä eteenpäin, jotta karbiiniliitos ei kierry auki.

## 2.5) ANCHOR CABLE JP-017-X=(pituus)

Eripituiset ANCHOR CABLE -kiinnitysvaijerit on tyyppitarkastettu kiinnityskohteeksi EN 795/B -standardin mukaan yhden henkilön käyttöön.

Suurin testikuorma: 12 kN

Merkinnät:

Articlename/ Tuotenimike	ANCHOR CABLE 5mm max. ↓	Internal code/ Sisäinen koodi		<b>SKYLOTEC</b> Im Mühlengrund 6-8 56566 Neuwied Germany +49 (0)2631/9680-0 www.skylootec.com	Manufacturer incl. address/ Valmistaja sis. osoitteen
Max. user/ Maks. käyttäjämäärä	Art-No. JP-017-X				Space for inspection label/ Tila tarkastusmerkinnälle
Article No./ Tuotenumero	Serial-No. XXXXXX-XXX				Refer to user manual/ Käyttöohjetta noudatettava
Serial No./ Sarjanumero	CE 0123				Date of manufacture/ Valmistusvuosi ja -kuukausi
Notified Body/ valvontalaitoksen CE-merkki					Relevant standards / sovellettavat normit
EAN Code/ EAN-koodi	4 030261 246000				

### 2.5.1) Asennus:

Rakenteen, johon köysi kiinnitetään, täytyy kestää ANCHOR CABLE -kiinnitysvaijerin suurinta testikuormaa vastaava väh. 9 kN:n minimikuormitus.

⚠ Tärkeää on kuitenkin huomioida, että köyttä ei kiinnitetä mihinkään avoimeen rakenteeseen (kuten teräspalkin pääty), josta se voisi liukua kuormitustapauksessa.

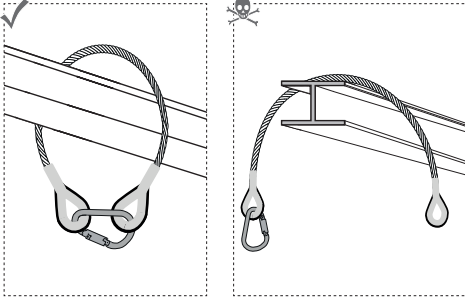

ANCHOR CABLE -vaijeri kiinnitetään kietomalla se rakenteen ympärille ja sulkemalla EN 362 -standardin mukaan sertifioidulla karbiinilukolla.

ANCHOR CABLE -vaijeria voidaan lisäksi käyttää yksijuosteisena kiinnityskohdan pidentämiseen, myös tässä tapauksessa täytyy käyttää kuormitusta vastaavaa EN 362 -standardin mukaista karbiinilukkoa. Köysi ei ole kuitenkaan mikään liitosväline eikä sellaiseksi sertifioitu.

Putoamisenestojärjestelmä tai liitosväline kiinnitetään köyden toiseen silmään tähän tarkoitukseen sopivilla kiinnitysvälineillä.

Jos kiinnitys ei onnistu köyden päähän silmurien avulla muodostettuihin silmiin (silmukoihin), kiinnitys voidaan tehdä liitosrenkaaseen. Köyttä ei saa liikuttaa dynaamisesti esimerkiksi vetämällä eteenpäin, jotta karbiiniliitos ei kierry auki.

### 3.) Tunnistus- ja takuutodistus

Tarrojen tiedot vastaavat toimitetun tuotteen tietoja. Esipainettu taulukko kuvastaa sertifiointin/standardoinnin tilaa käyttöohjeen päivämääränä. Sitovia ovat tuotteeseen merkityt tiedot.

- a) Tuotenimi
- b) Tuotenumero
- c) Koko /Pituus
- d) Materiaali
- e) Sarja-nro.
- f) Valmistuskuukausi ja -vuosi
- g 1-x) Normit (kansainvälinen)
- h 1-x) Sertifikaattinumero
- i 1-x) Sertifiointipaikka
- j 1-x) Sertifiointipäivämäärä
- k 1-x) Kork. sall. henkilömäärä
- l 1-x) Tarkastuspaino /kuorma



- m1-x) Kork. sall. kuormitus  
n) Valmistusta tarkkaileva paikka; Laadunhallintajärjestelmä  
o) Lähde vaatimustenmukaisuustodistus

Täydellinen vaatimustenmukaisuustodistus on ladattavissa seuraavassa linkissä: [www.skylotec.com/downloads](http://www.skylotec.com/downloads)

#### **4.) Lista Sertifiointipaikka**

##### **5.) Tarkastuskortti**

- 5.1–5.5) Täytä tarkistettaessa  
5.1) Päiväys  
5.2) Tarkastaja  
5.3) Syy  
5.4) Huomautus  
5.5) Seuraava tarkastus

##### **6.) Henkilökohtainen tieto**

- 6.1–6.4) Myyjän täytettävä  
6.1) Ostospäivämäärä  
6.2) Ensikäyttö  
6.3) Käyttäjä  
6.4) Zritys



## SE Bruksanvisning



Användning ok



Lakta försiktighet vid användning



Livsfara



Kan inte användas på detta sätt

### 1.) Allmänt

Kopplingslinan resp. förankrings slingorna fungerar som förankringspunkt över instegsöppningarna till omslutna utrymmen eller andra områden med fallrisk. Vid användningen ska alla personer vara säkrade mot fall ned i instegsöppningen resp. mot fallkanterna. Vid arbete i omslutna utrymmen resp. områden med fallrisk ska ett säkringssystem med fallskyddssele användas så att personer kan räddas i en nödsituation, t.ex. en höjdsäkringsutrustning med lyftanordning för räddning (SS-EN 360 tillsammans med SS-EN 1496) samt ett motsvarande räddningskoncept. Fritt fall och fallhöjd ska begränsas till ett minimum, ett islag i marken eller i hinder får inte vara möjligt. Fallskyddssystemet, som utnyttjas av förankringslinan resp. förankrings slingan som förankringspunkt, ska vara utrustat med en anordning som begränsar de dynamiska krafterna vid en uppfångning till 6 kN (se fig. 1).

Figur 1

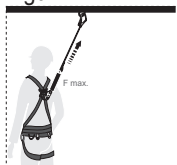

Innan enheten används av kvalificerad och instruerad personal ska allt material som används i fallskyddssystemet genomgå en grundlig inspektion och funktionskontroll från den nämnda persongruppen. Om det föreligger tvivel angående säker användning måste produkterna genast tas ur bruk. Stabiliteten ska säkerställas med en struktur som motsvarar användningsområdet och ska i varje enskilt fall bedömas inom ramen för en fullständig riskanalys.

Figur 2

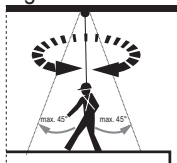

Beroende på uppbyggnadssituation ska självsäkring mot fall beaktas redan under uppbyggnaden. Arbetsområdet (verkansriktningen av ett fall) ligger inom den radie som bildar 45° mot lodriktningen enligt figur 2.

En pendling på grund av att upp- eller nedstigning inte sker lodrätt (45°) mot förankringspunkten (i värsta fall fallriktningen) ska under alla omständigheter undvikas.

Användning kopplingslinan resp. förankringsslingan är endast tillåtet för de ändamål som anges i detta dokument. Inga ändringar på produkterna får genomföras.

Utrustning som utsatts för påfrestningen av ett fall måste genast tas ur bruk. Den generella livlängden måste i det enskilda fallet bedömas av specialister inom ramen för de kontroller som ska genomföras. För textilier (t.ex. HERCULES-slingor) är den maximalt 6 år.

Kontroll och rengöring (varmvatten, 40 °C, och mild tvållösning, därefter noggrann sköljning i rent vatten och naturlig torkning i skydd mot direkt värmeinverkan) av kvalificerad fackpersonal (sakkunniga) ska utföras minst varje år. Vid intensiv användning ska även de olika kopplingslinorna kontrolleras med tätare intervall. Reparationer får endast genomföras av serviceverkstäder som auktoriserats av SKYLOTEC.

## 2.) Översikt

### 2.1) HERCULES-slinga L-0001-X, L-0664-X (X = längd)

Kopplingslinan HERCULES är typgodkänd i sina olika längder som förankringspunkt enligt SS-EN 795/B för en persons användning och testad enligt CEN TS 16415 för tre personers användning.

Den maximala provlasten är 22,2 kN.

Märkning:

The diagram shows a rectangular label with the following elements and callouts:

- Article name/ Artikelbeteckning:** CAB Hercules S12
- Article No./ Artikelnummer:** Anschlagseil, max. ↑↑↑
- Art-No.:** L-0001-X
- Serial No./ Serienummer:** Serial-No. XXXXXX-XXX
- Notified Body/ CE-märkning från övervakande organ:** CE 0123
- EAN Code/ EAN-kod:** 4 030261 246000
- Max. user/ Max. antal användare:** Points to the '↑↑↑' symbol.
- Internal code/ Intern kod:** Points to a QR code.
- Manufacturer incl. address/ Tillverkare inkl. adress:** SKYLOTEC, Im Mühlengrund 6-8, 56568 Neuwied, Germany, +49 (0)2631/9680-0, www.skylotec.com
- Space for inspection label/ Platz für Inspektionsetikett:** Points to a circular area containing the text "NEXT INSPECTION".
- Refer to user manual/ Följ instruktionen:** Points to an icon of an open book.
- Date of Manufacture/ Tillverkningsår och månad:** 03/2017
- Relevant standards/ Relevanta standarder:** EN 795/B:2012, CEN/TS 16415:2013-04

#### 2.1.1) Installation:

Den struktur som slingan fästs i ska klara en minsta belastning på 9 kN motsvarande HERCULES-slingans maximala provlast.

⚠ Slingan får aldrig fästas i en "öppen" struktur som t.ex. änden av en stålbalk, som den kan glida ur vid belastning.



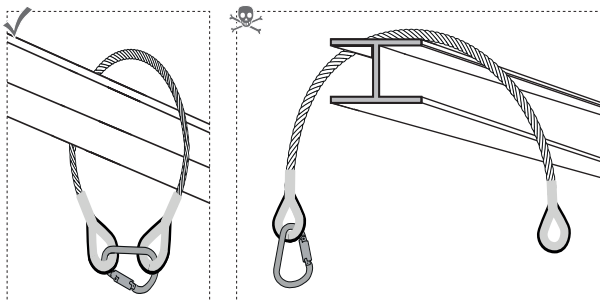

Fäst ANCHOR CABLE runt strukturen och lås den med en certifierad karbinhake enligt SS-EN 362.

ANCHOR CABLE kan också användas som enskild lina för att förlänga en förankringspunkt. Även i detta fall ska en karbinhake motsvarande lasten enligt SS-EN 362 användas. Men linan är ingen kopplingslina och inte heller certifierad som en sådan.



Fallskyddssystemet resp. kopplingslinan fästs med de för ändamålet avsedda infästningsanordningarna i ett av linans två ögon. Om det inte är möjligt att förankra i de ögon som kausen bildar i linänden (genom öglor) kan förankringen ske i karbinhaken. Det får då inte uppkomma några dynamiska rörelser som drar linan vidare, annars kan den vridas ur karbinhaken.

### 2.3) ANCHOR CABLE L-0002-X-O (X = längd)

ANCHOR CABLE är typgodkänd i sina olika längder som förankringspunkt enligt SS-EN 795/B för en persons användning och testad enligt CEN TS 16415 för tre personers användning.

Den maximala provlasten är 22,2 kN.

Märkning:

Article name/ Artikelbeteckning  Article No./ Artikelnummer  Serial No./ Serienummer  Date of manufacture/ Tillverkningsår och månad  Relevant standards and CE marking of the supervision/ Relevanta standarder och CE-märkning från övervakande organ	<b>ANCHOR CABLE 8mm</b>  art.-no.: L-0002-X-O serial-no.: XXXXXX-XXX   <b>0123</b>	Max. user/ Max. antal användare  Internal code/ Intern kod  <b>SKYLOTEC</b> Im Mühlengrund 6-8 DE-56566 Neuwied Germany +49 (0)2631 / 9880-0 www.skylootec.com   4 030281 003793	Manufacturer incl. address/ Tillverkare inkl. adress  Space for inspection label/ Plats för inspektionsetikett  Refer to user manual/ Följ instruktionen  EAN Code/ EAN-kod
--	---	--	---

#### 2.3.1) Installation:

Den struktur som linan fästs i ska klara en minsta belastning på 9 kN motsvarande ANCHOR CABLES maximala provlast.

 Linan får aldrig fästas i en "öppen" struktur som t.ex. änden av en stålbalk, som den kan glida ur vid belastning.

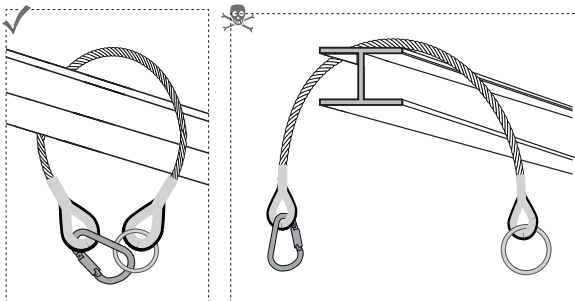

Fäst ANCHOR CABLE runt strukturen och lås den med en certifierad karbinhake enligt SS-EN 362.

ANCHOR CABLE kan också användas som enskild lina för att förlänga en förankringspunkt. Även i detta fall ska en karbinhake motsvarande lasten enligt SS-EN 362 användas. Men linan är ingen kopplingslina och inte heller certifierad som en sådan.

Fallskyddssystemet resp. kopplingslinan fästs med de för ändamålet avsedda infästningsanordningarna i ett av linans två ögon eller i O-ringen. Om det inte är möjligt att förankra i de ögon som kausen bildar i linänden (genom öglor) eller i O-ringen kan förankringen ske i karbinhaken. Det får då inte uppkomma några dynamiska rörelser som drar linan vidare annars kan den vridas ur karbinhaken.

## 2.4) ANCHOR CABLE L-0002-X-O-L (X = längd)

ANCHOR CABLE är typgodkänd i sina olika längder som förankringspunkt enligt SS-EN 795/B för en persons användning och testad enligt CEN TS 16415 för tre personers användning.

Den maximala provlasten är 22,2 kN.

Märkning:

Artiklename/ Artikelbeteckning	<b>ANCHOR CABLE 8mm</b>		Max. user/ Max. antal användare	Internal code/ Intern kod	Manufacturer incl. address/ Tillverkare inkl. adress
Article No./ Artikelnummer				<b>SKYLOTEC</b> Im Mühlengrund 6-8 DE-56566 Neuwied Germany +49 (0)2631 / 9680-0 www.skyfotec.com	Space for inspection label/ Plats för inspektionsetikett
Serial No./ Serienummer	art.-no.: L-0002-X-O-L serial-no.: XXXXXX-XXX	02/2018			NEXT INSPECTHER
Date of manufacture/ Tillverkningsår och månad	ANSI/ASSE Z359.18-2017 3.2.1 CEN/TS 16415:2017-11 EN 795/B:2012	CE 0123		EAN Code/ EAN-kod	
Relevant standards and CE marking of the supervisor/ Relevanta standarder och CE-märkning från övervakande organ					

### 2.4.1) Installation:

Den struktur som linan fästs i ska klara en minsta belastning på 9 kN motsvarande ANCHOR CABLES maximala provlast.

Linan får aldrig fästas i en "öppen" struktur som t.ex. änden av en stålbalk, som den kan glida ur vid belastning.



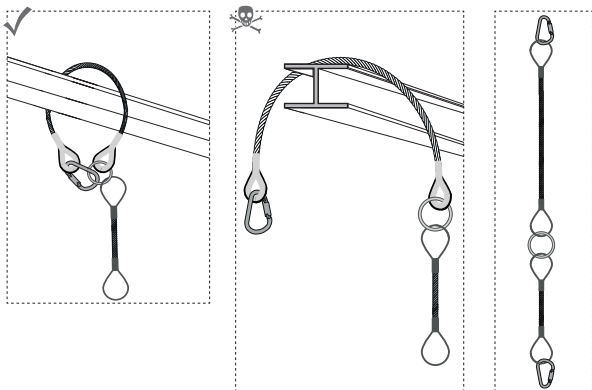

Fäst ANCHOR CABLE runt strukturen och lås den med en certifierad karbinhake enligt SS-EN 362.

ANCHOR CABLE kan också användas som enskild lina för att förlänga en förankringspunkt. Även i detta fall ska en karbinhake motsvarande lasten enligt SS-EN 362 användas. Men linan är ingen kopplingslina och inte heller certifierad som en sådan. Fallskyddssystemet resp. kopplingslinan fästs med de för ändamålet avsedda infästningsanordningarna i ett av linans ögon eller i O-ringen. Om det inte är möjligt att förankra i de ögon som kausen bildar i linan (genom öglor) eller i O-ringen kan förankringen ske i karbinhaken. Det får då inte uppkomma några dynamiska rörelser som drar linan vidare annars kan den vridas ur karbinhaken.

## 2.5) ANCHOR CABLE JP-017-X (X = längd)

ANCHOR CABLE är typgodkänd i sina olika längder som förankringspunkt enligt SS-EN 795/B för en persons användning. Den maximala provlasten är 12 kN.

Märkning:

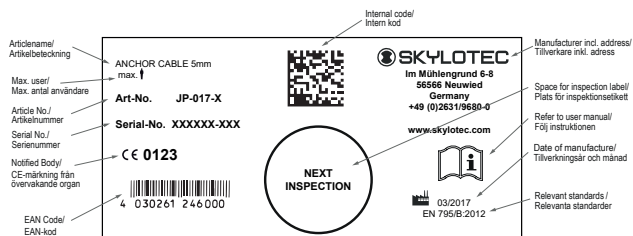

### 2.5.1) Installation:

Den struktur som linan fästs i ska klara en minsta belastning på 9 kN motsvarande den maximala provlasten för ANCHOR CABLE.

⚠ Linan får aldrig fästas i en "öppen" struktur som t.ex. änden av en stålbalk, som den kan glida ur vid belastning.

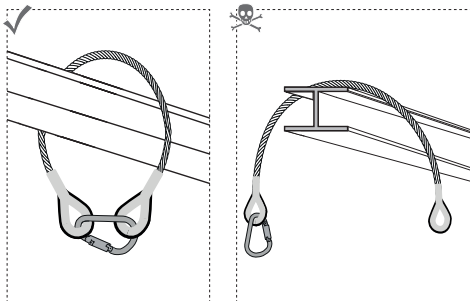

Fäst ANCHOR CABLE runt strukturen och lås den med en certifierad karbinhake enligt SS-EN 362.

ANCHOR CABLE kan också användas som enskild lina för att förlänga en förankringspunkt. Även i detta fall ska en karbinhake motsvarande lasten enligt SS-EN 362 användas. Men linan är ingen kopplingslina och inte heller certifierad som en sådan.

Fallskyddssystemet resp. kopplingslinan fästs med de för ändamålet avsedda infästningsanordningarna i ett av linans två ögon.

Om det inte är möjligt att förankra i de ögon som kausen bildar i linändan (genom öglor) kan förankringen ske i karbinhaken. Det får då inte uppkomma några dynamiska rörelser som drar linan vidare annars kan den vridas ur karbinhaken.

### 3.) Identifikations- och garanticertifikat

Informationen på de anbringade etiketterna motsvarar den medföljande produkten. Den förtryckta tabellen visar status för certifiering/standardisering vid instruktionens datum. Den information som är märkt på produkten är bindande.

- a) Produktnamn
- b) Artikelnummer
- c) Storlek/längd
- d) Material
- e) Serienr
- f) Tillverkningsmånad och år
- g 1-x) Standarder (internationella)
- h 1-x) Certifikatnummer
- i 1-x) Certifieringsorgan
- j 1-x) Certifieringsdatum
- k 1-x) Max. antal personer
- l 1-x) Provvikt/provbelastning
- m 1-x) Max. belastning
- n) Tillverkningsövervakande organ, kvalitetsledningssystem
- o) Källa överensstämmelseförklaring

Den fullständiga överensstämmelseförklaringen kan hämtas på [www.skylootec.com/downloads](http://www.skylootec.com/downloads)



---

#### **4.) Lista Certifieringsorgan**

##### **5.) Kontrollkort**

5.1–5.5) Fyll i vid revision

5.1) Datum

5.2) Kontrollant

5.3) Orsak

5.4) Anmärkning

5.5) Nästa undersökning

##### **6.) Personlig information**

6.1–6.4) Fylls i av köparen

6.1) Inköpsdatum

6.2) Första användning

6.3) Användare

6.4) Företag



## GR Οδηγίες χειρισμού



Χρήση okay



Προσοχή κατά τη χρήση



Θανάσιμος κίνδυνος



Δεν εφαρμόζεται έτσι/δεν διατίθεται σε αυτήν την έκδοση

### 1.) Γενικά

Το σχοινί αγκύρωσης ή αντίστοιχα η αρτάνη αγκύρωσης χρησιμεύει ως σημείο αγκύρωσης επάνω από ανοίγματα εισόδου σε περικλεισμένους χώρους ή άλλες περιοχές με κίνδυνο πτώσης. Κατά τη χρήση θα πρέπει να μεριμνηθεί ώστε όλα τα άτομα να ασφαλιστούν έναντι πτώσης στο άνοιγμα εισόδου ή αντίστοιχα στην ακμή πτώσης. Κατά την εργασία σε έναν περικλεισμένο χώρο/περιοχή με κίνδυνο πτώσης θα πρέπει να χρησιμοποιηθεί ένα σύστημα ασφάλισης με ιμάντα ανάσχεσης, το οποίο θα επιτρέπει τη διάσωση του εργαζομένου σε περίπτωση ανάγκης, π.χ. ανασχετήρες πτώσης με ανυψωτικό διάσωσης (EN 360 σε συνδυασμό με το EN 1496) καθώς και να υπάρχει κατάλληλο σχέδιο διάσωσης. Η ελεύθερη πτώση και το ύψος πτώσης θα πρέπει να περιοριστούν στο ελάχιστο δυνατό, πρέπει να αποτρέπεται η πρόσκρουση στο έδαφος ή σε εμπόδια. Το σύστημα ανάσχεσης, για το οποίο το σχοινί αγκύρωσης ή αντίστοιχα η αρτάνη αγκύρωσης θα χρησιμοποιηθεί ως σημείο αγκύρωσης, πρέπει να είναι εξοπλισμένο με διάταξη η οποία θα περιορίζει τα δυναμικά φορτία στα 6kN στην περίπτωση ανάσχεσης (βλέπε εικ.1).

Εικ.1

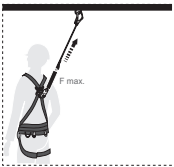

Πριν από κάθε χρήση από καταρτισμένο προσωπικό, θα πρέπει όλα τα υλικά που χρησιμοποιούνται στο σύστημα ανάσχεσης να υποβληθούν σε σχολαστικό οπτικό και λειτουργικό έλεγχο από το αναφερόμενο προσωπικό. Εάν υπάρχουν αμφιβολίες σχετικά με την ασφαλή χρήση, θα πρέπει τα προϊόντα να αποσυρθούν άμεσα. Η σταθερότητα πρέπει να εξασφαλίζεται μέσω υποδομής, κατάλληλης για τον σκοπό χρήσης και να αξιολογηθεί κατά περίπτωση, στα πλαίσια μιας ολοκληρωμένης ανάλυσης κινδύνων.

Εικ.2

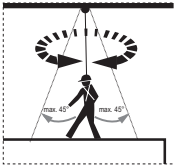

Η αυτασφάλεια από πτώση θα πρέπει να ληφθεί υπόψη κατά τη φάση εγκατάστασης, ανάλογα με την περίπτωση τοποθέτησης. Η περιοχή εργασίας (κατεύθυνση επίδρασης της πτώσης) βρίσκεται εντός της ακτίνας, η οποία στην εικ. 2 παρουσιάζεται σε γωνία 45° ως προς τον κατακόρυφο άξονα. Σε κάθε περίπτωση θα πρέπει να αποφευχθεί η ταλάντευση που προκαλείται από την ανάβαση ή κατάβαση με φορά που δεν είναι κάθετη (45°) προς το σημείο αγκύρωσης (στη χειρότερη περίπτωση η κατεύθυνση πτώσης). Η χρήση του σχοινιού αγκύρωσης ή αντίστοιχα της αρτάνης αγκύρωσης επιτρέπεται μόνο για τους σκοπούς που περιγράφονται στο παρόν έγγραφο. Δεν επιτρέπεται να γίνουν τροποποιήσεις στα προϊόντα. Ο εξοπλισμός που έχει υποστεί καταπονήσεις από πτώση πρέπει να αποσυρθεί αμέσως από τη χρήση. Η γενικότερη διάρκεια ζωής θα πρέπει να αξιολογηθεί κατά περίπτωση από εξειδικευμένο προσωπικό, στα πλαίσια των απαραίτητων ελέγχων. Για τα υφάσματα (π.χ. στην αρτάνη HERCULES) αυτή ανέρχεται σε 6 χρόνια το πολύ. Ο έλεγχος και ο καθαρισμός (με ζεστό νερό (40°C) και απαλό διάλυμα σαπουνιού, ξέπλυμα με καθαρό νερό και στη συνέχεια στέγνωμα με φυσικό τρόπο, προστασία από την άμεση επίδραση θερμότητας), από καταρτισμένο προσωπικό (ειδικευμένα άτομα) θα πρέπει να πραγματοποιούνται τουλάχιστον μία φορά ετησίως ή σε συντομότερα χρονικά διαστήματα σε περίπτωση συχνότερης χρήσης, όπως και ο έλεγχος των διαφόρων σχοινιών αγκύρωσης. Οι επισκευές πρέπει να πραγματοποιούνται μόνον από κέντρα service που έχουν εξουσιοδοτηθεί από την SKYLOTEC.





## 2.) Επισκόπηση

### 2.1) Αρτάνη HERCULES L-0001-X, L-0664-X (X=μήκος)

Η αρτάνη HERCULES στα διάφορα μήκη της, έχει ελεγχθεί σύμφωνα με το EN 795/B ως προς τον κατασκευαστικό τύπο για τη χρήση από ένα άτομο και σύμφωνα με το CEN/ TS 16415 για τη χρήση από 3 άτομα.

Το μέγιστο φορτίο ελέγχου ανέρχεται σε: 22,2kN

Σήμανση:

Article name/ Περιγραφή προϊόντος	CAB Hercules S12 Anschlagseil, max. 111	Max. user/ Μέγ. αριθμός χρηστών	Internal code/ Εσωτερικός κωδικός	Manufacturer (incl. address/ Κατασκευαστής και διεύθυνση)
Article No./ Κωδικός προϊόντος	Art-No. L-0001-X		 Im Mühlengrund 6-8 56566 Neuwied Germany +49 (0)2631-9660-0 www.skylootec.com	Space for inspection label/ Χώρος για ετικέτα επίθευσης
Serial No./ Σειριακός αριθμός	Serial-No. XXXXXX-XXX			Refer to user manual/ Τραπέζι τις οδηγίες
Notified Body/ Σήμανση CE του φαρμά επιστομίας	CE 0123		 Date of Manufacture/ Έτος κατασκευής και μήκος	Relevant standards/ Εφαρμοζόμενα πρότυπα
EAN Code/ Κωδικός EAN	 4 030261 246 000			

### 2.1.1) Εγκατάσταση:

Η υποδομή στην οποία θα τοποθετηθεί η αρτάνη θα πρέπει να είναι σε θέση να δέχεται ένα ελάχιστο φορτίο 9 kN, ανάλογα με το μέγιστο φορτίο ελέγχου της αρτάνης HERCULES.

 Σε κάθε περίπτωση θα πρέπει να δοθεί προσοχή ώστε η αρτάνη να μη στερεωθεί σε κάποια «ανοικτή» δομή (όπως στο άκρο μεταλλικής δοκού στήριξης), όπου υπάρχει το ενδεχόμενο να γλιστρήσει όταν ασκηθεί φορτίο.

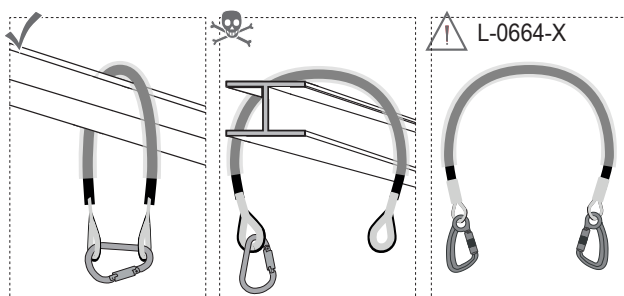

Για την εγκατάσταση, η αρτάνη HERCULES τυλιγεται γύρω από την υποδομή και ασφαλίζεται με караμπίνερ που είναι πιστοποιημένο κατά EN 362. Το προστατευτικό περιβλήμα το οποίο είναι τυλιγμένο γύρω από το σχοινί της αρτάνης πρέπει να τοποθετηθεί στα σημεία αγκύρωσης.

Η αρτάνη HERCULES μπορεί να χρησιμοποιηθεί και για την προέκταση του σημείου αγκύρωσης, και εδώ πρέπει να χρησιμοποιηθούν караμπίνερ που είναι κατάλληλα για το συγκεκριμένο φορτίο, σύμφωνα με το EN 362. Η αρτάνη ωστόσο δεν αποτελεί μέσο σύνδεσης και δεν έχει πιστοποιηθεί ως τέτοιο. Το σύστημα ανάσχεσης ή το μέσο σύνδεσης στερεώνεται με τα προβλεπόμενα μέσα στερέωσης στον έναν από τους δύο κρίκους της αρτάνης. Εάν η αγκύρωση σε αυτούς τους κρίκους που έχουν διαμορφωθεί στο άκρο του σχοινού (με θηλιές) δεν είναι δυνατή, μπορεί αγκυρωθεί στο караμπίνερ σύνδεσης. Εδώ δεν επιτρέπεται να εκτελεστούν δυναμικές κινήσεις, όπως συνεχιζόμενη έλξη της αρτάνης, προκειμένου να αποτραπεί το λύσιμο της σύνδεσης караμπίνερ.

### 2.2) ANCHOR CABLE L-0002-X (X=μήκος)

Το ANCHOR CABLE στα διάφορα μήκη του, έχει ελεγχθεί σύμφωνα με το EN 795/B ως προς τον κατασκευαστικό τύπο για τη χρήση από ένα άτομο και σύμφωνα με το CEN/ TS 16415 για τη χρήση από 3 άτομα.

Το μέγιστο φορτίο ελέγχου ανέρχεται σε: 22,2kN

Σήμανση:



### 2.2.1) Εγκατάσταση:

Η υποδομή στην οποία θα τοποθετηθεί το σχοινί θα πρέπει να είναι σε θέση να δέχεται ένα ελάχιστο φορτίο 9 kN, ανάλογα με το μέγιστο φορτίο ελέγχου του ANCHOR CABLE.

⚠ Σε κάθε περίπτωση θα πρέπει να δοθεί προσοχή ώστε το σχοινί να μη στερεωθεί σε κάποια «ανοικτή» δομή (όπως στο άκρο μεταλλικής δοκού στήριξης), όπου υπάρχει το ενδεχόμενο να γλιστρήσει όταν ασκηθεί φορτίο.

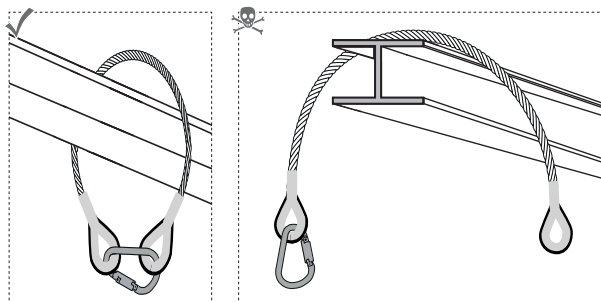

Για την εγκατάσταση, το ANCHOR CABLE τυλίγεται γύρω από την υποδομή και ασφαλιζεται με καραμπίνερ που είναι πιστοποιημένο κατά EN 362.

Το ANCHOR CABLE μπορεί να χρησιμοποιηθεί και για την προέκταση του σημείου αγκύρωσης, και εδώ πρέπει να χρησιμοποιηθούν καραμπίνερ που είναι κατάλληλα για το συγκεκριμένο φορτίο, σύμφωνα με το EN 362. Το σχοινί ωστόσο δεν αποτελεί μέσο σύνδεσης και δεν έχει πιστοποιηθεί ως τέτοιο.

Το σύστημα ανάσχεσης ή το μέσο σύνδεσης στερεώνεται με τα προβλεπόμενα μέσα στερέωσης στον έναν από τους δύο κρίκους του σχοινού. Εάν η αγκύρωση σε αυτούς τους κρίκους που έχουν διαμορφωθεί στο άκρο του σχοινού (με θηλιές) δεν είναι δυνατή, μπορεί αγκυρωθεί στο καραμπίνερ σύνδεσης. Εδώ δεν επιτρέπεται να εκτελεστούν δυναμικές κινήσεις, όπως συνεχιζόμενη έλξη του σχοινού, προκειμένου να αποτραπεί το λύσιμο της σύνδεσης καραμπίνερ.

### 2.3) ANCHOR CABLE L-0002-X-O (X=μήκος)

Το ANCHOR CABLE στα διάφορα μήκη του, έχει ελεγχθεί σύμφωνα με το EN 795/B ως προς τον κατασκευαστικό τύπο για τη χρήση από ένα άτομο και σύμφωνα με το CEN/ TS 16415 για τη χρήση από 3 άτομα.

Το μέγιστο φορτίο ελέγχου ανέρχεται σε: 22,2kN

Σήμανση:



#### 2.3.1) Εγκατάσταση:

Η υποδομή στην οποία θα τοποθετηθεί το σχοινί θα πρέπει να είναι σε θέση να δέχεται ένα ελάχιστο φορτίο 9 kN, ανάλογα με το μέγιστο φορτίο ελέγχου του ANCHOR CABLE.

⚠ Σε κάθε περίπτωση θα πρέπει να δοθεί προσοχή ώστε το σχοινί να μη στερεωθεί σε κάποια «ανοικτή» δομή (όπως στο άκρο μεταλλικής δοκού στήριξης), όπου υπάρχει το ενδεχόμενο να γλιστρήσει όταν ασκηθεί φορτίο.

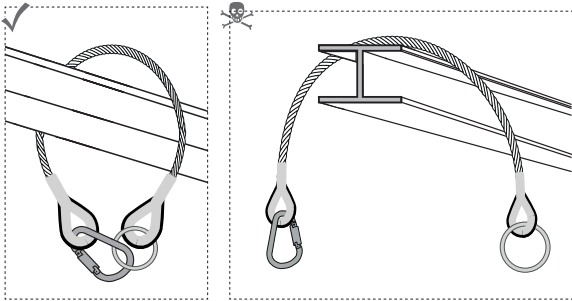

Για την εγκατάσταση, το ANCHOR CABLE τυλίγεται γύρω από την υποδομή και ασφαλίζεται με караμπίνερ που είναι πιστοποιημένο κατά EN 362.

Το ANCHOR CABLE μπορεί να χρησιμοποιηθεί και για την προέκταση του σημείου αγκύρωσης, και εδώ πρέπει να χρησιμοποιηθούν караμπίνερ που είναι κατάλληλα για το συγκεκριμένο φορτίο, σύμφωνα με το EN 362. Το σχοινί ωστόσο δεν αποτελεί μέσο σύνδεσης και δεν έχει πιστοποιηθεί ως τέτοιο.

Το σύστημα ανάσχεσης ή το μέσο σύνδεσης στερεώνεται με τα προβλεπόμενα μέσα στερέωσης στον έναν από τους δύο κρίκους του σχοινοῦ ή το ο-ρινγκ. Εάν η αγκύρωση σε αυτούς τους κρίκους που έχουν διαμορφωθεί στο άκρο του σχοινοῦ (με θηλιές) ή το



ο-ριγκ δεν είναι δυνατή, μπορεί αγκυρωθεί στο караμπίνερ σύνδεσης. Εδώ δεν επιτρέπεται να εκτελεστούν δυναμικές κινήσεις, όπως συνεχιζόμενη έλξη του σχοινιού, προκειμένου να αποτραπεί το λύσιμο της σύνδεσης караμπίνερ.

## 2.4) ANCHOR CABLE L-0002-X-O-L (X=μήκος)

Το ANCHOR CABLE στα διάφορα μήκη του, έχει ελεγχθεί σύμφωνα με το EN 795/B ως προς τον κατασκευαστικό τύπο για τη χρήση από ένα άτομο και σύμφωνα με το CEN/ TS 16415 για τη χρήση από 3 άτομα.

Το μέγιστο φορτίο ελέγχου ανέρχεται σε: 22,2kN

Σήμανση:

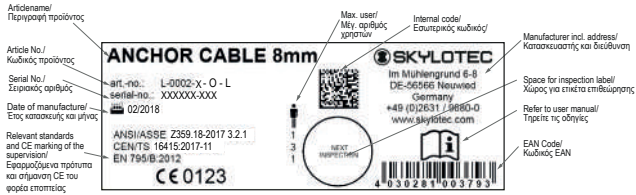

### 2.4.1) Εγκατάσταση:

Η υποδομή στην οποία θα τοποθετηθεί το σχοινί θα πρέπει να είναι σε θέση να δέχεται ένα ελάχιστο φορτίο 9 kN, ανάλογα με το μέγιστο φορτίο ελέγχου του ANCHOR CABLE.

⚠ Σε κάθε περίπτωση θα πρέπει να δοθεί προσοχή ώστε το σχοινί να μη στερεωθεί σε κάποια «ανοικτή» δομή (όπως στο άκρο μεταλλικής δοκού στήριξης), όπου υπάρχει το ενδεχόμενο να γλιστρήσει όταν ασκηθεί φορτίο.

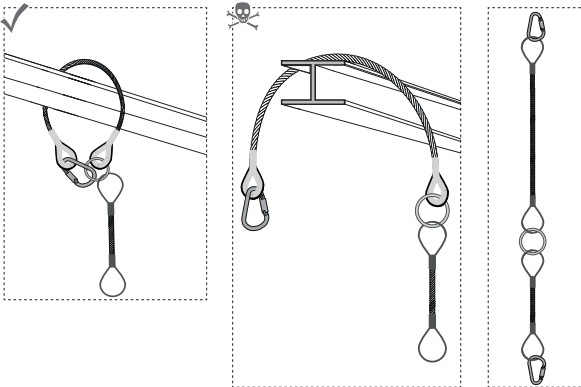

Για την εγκατάσταση, το ANCHOR CABLE τυλίγεται γύρω από την υποδομή και ασφαρίζεται με караμπίνερ που είναι πιστοποιημένο κατά EN 362.

Το ANCHOR CABLE μπορεί να χρησιμοποιηθεί και για την προέκταση του σημείου αγκύρωσης, και εδώ πρέπει να

χρησιμοποιηθούν караμπίνερ που είναι κατάλληλα για το συγκεκριμένο φορτίο, σύμφωνα με το EN 362. Το σχοινί ωστόσο δεν αποτελεί μέσο σύνδεσης και δεν έχει πιστοποιηθεί ως τέτοιο. Το σύστημα ανάσχεσης ή το μέσο σύνδεσης στερεώνεται με τα προβλεπόμενα μέσα στερέωσης στον έναν από τους κρίκους του σχοινού ή το ο-ρινγκ. Εάν η αγκύρωση σε αυτούς τους κρίκους που έχουν διαμορφωθεί στο σχοινί (με θηλιές) ή το ο-ρινγκ δεν είναι δυνατή, μπορεί αγκυρωθεί στο караμπίνερ σύνδεσης. Εδώ δεν επιτρέπεται να εκτελεστούν δυναμικές κινήσεις, όπως συνεχιζόμενη έλξη του σχοινού, προκειμένου να αποτραπεί το λύσιμο της σύνδεσης караμπίνερ.

## 2.5) ANCHOR CABLE JP-017-X=(μήκος)

Το ANCHOR CABLE στα διάφορα μήκη του, έχει ελεγχθεί ως προς τον κατασκευαστικό του τύπο ως σημείο αγκύρωσης σύμφωνα με το EN 795/B για τη χρήση από ένα άτομο.

Το μέγιστο φορτίο ελέγχου ανέρχεται σε: 12kN

Σήμανση:

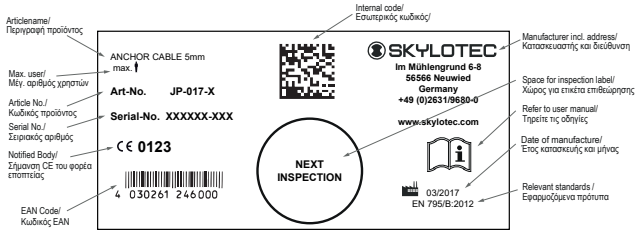

### 2.5.1) Εγκατάσταση:

Η υποδομή στην οποία θα τοποθετηθεί το σχοινί θα πρέπει να είναι σε θέση να δέχεται ένα ελάχιστο φορτίο 9 kN, ανάλογα με το μέγιστο φορτίο ελέγχου του ANCHOR CABLE.

⚠ Σε κάθε περίπτωση θα πρέπει να δοθεί προσοχή ώστε το σχοινί να μη στερεωθεί σε κάποια «ανοικτή» δομή (όπως στο άκρο μεταλλικής δοκού στήριξης), όπου υπάρχει το ενδεχόμενο να γλιστρήσει όταν ασκηθεί φορτίο.

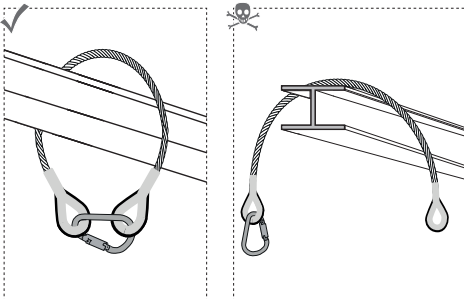



Για την εγκατάσταση, το ANCHOR CABLE τυλίγεται γύρω από την υποδομή και ασφαλίζεται με καραμπίνερ που είναι πιστοποιημένο κατά EN 362. Το ANCHOR CABLE μπορεί να χρησιμοποιηθεί και για την προέκταση του σημείου αγκύρωσης, και εδώ πρέπει να χρησιμοποιηθούν καραμπίνερ που είναι κατάλληλα για το συγκεκριμένο φορτίο, σύμφωνα με το EN 362. Το σχοινί ωστόσο δεν αποτελεί μέσο σύνδεσης και δεν έχει πιστοποιηθεί ως τέτοιο. Το σύστημα ανάρτησης ή το μέσο σύνδεσης στερεώνεται με τα προβλεπόμενα μέσα στερέωσης στον έναν από τους δύο κρίκους του σχοινοῦ.

Εάν η αγκύρωση σε αυτούς τους κρίκους που έχουν διαμορφωθεί στο άκρο του σχοινοῦ (με θηλιές) δεν είναι δυνατή, μπορεί αγκυρωθεί στο καραμπίνερ σύνδεσης. Εδώ δεν επιτρέπεται να εκτελεστούν δυναμικές κινήσεις, όπως συνεχιζόμενη έλξη του σχοινοῦ, προκειμένου να αποτραπεί το λύσιμο της σύνδεσης καραμπίνερ.

### 3.) Πιστοποιητικό ταυτοποίησης και εγγύησης

Οι πληροφορίες στα τοποθετημένα αυτοκόλλητα αντιστοιχούν σε αυτά του προϊόντος που παραδίδεται. Στον προσυμπληρωμένο πίνακα παρατίθεται η έκδοση της πιστοποίησης/τυποποίησης κατά την ημερομηνία σύνταξης των οδηγιών. Οι πληροφορίες που αναγράφονται στο προϊόν είναι δεσμευτικές.

- a) Ονομασία προϊόντος
- b) Κωδικός προϊόντος
- c) Μέγεθος /μήκος
- d) Υλικό
- e) Σειριακός αριθμός
- f) Μήνας και έτος κατασκευής
- g 1-x) Πρότυπα (διεθνή)
- h 1-x) Αριθμός πιστοποίησης
- i 1-x) Φορέας πιστοποίησης
- j 1-x) Ημερομηνία πιστοποίησης
- k 1-x) Μέγ. αριθμός ατόμων
- l 1-x) Βάρος ελέγχου/φορτίο ελέγχου
- m1-x) Μέγ. φορτίο
- n) Εποπτικός φορέας παραγωγής, σύστημα διασφάλισης ποιότητας
- o) Πηγή δήλωσης συμμόρφωσης

Η πλήρης δήλωση συμμόρφωσης είναι διαθέσιμη προς λήψη στον παρακάτω σύνδεσμο: [www.skylotec.com/downloads](http://www.skylotec.com/downloads)





---

#### **4.) Κατάλογος Φορέας πιστοποίησης**

##### **5.) Κάρτα ελέγχου**

5.1–5.5) Συμπληρώνεται κατά την επιθεώρηση

5.1) Ημερομηνία

5.2) Ελεγκτής

5.3) Αιτία

5.4) Παρατήρηση

5.5) Επόμενη εξέταση

##### **6.) Πρόσθετες πληροφορίες**

6.1–6.4) Συμπληρώνεται από τον αγοραστή

6.1) Ημερομηνία αγοράς

6.2) Πρώτη χρήση

6.3) Χρήστης

6.4) Επιχείρηση



## TR Talimatlar



Kullanılabilir



Kullanırken dikkat



Hayati tehlike



Bu şekilde kullanılamaz/bu modelde mevcut değildir

### 1.) Genel

Bağlantı halatı veya bağlantı sapanı, etrafı çevrili mekanların giriş boşlukları üzerinde veya düşme tehlikesi bulunan başka alanlarda dayanak noktası olarak kullanılır. Kullanımı sırasında herkesin giriş boşluğuna veya düşüş kenarında düşmeye karşı emniyete alınmasına dikkat edilmelidir. Etrafı çevrili mekanda / düşme tehlikesi bulunan alanda çalışırken acil durumda çalışanın kurtarılmasına imkân tanıyan, örneğin kurtarma çıkışı olan bir yükseklik emniyetli cihazın (EN 360, EN 1496 ile bağlantılı) ve buna uygun olarak bir kurtarma konseptinin mevcut olduğu güvenlik kemerli ve güvenlik sisteminin kullanılması sağlanmalıdır. Serbest durum ve yerden yükseklik bir asgari ölçüyle sınırlandırılmalıdır, yere veya engellere çarpmak mümkün olmamalıdır.

Bağlantı halatının veya bağlantı sapanının dayanak noktası olarak kullanıldığı yakalama sistemi, yakalama işlemi esnasında etki eden dinamik kuvvetleri 6kN'ye düşüren bir araçla donatılmış olmalıdır (bakınız Res. 1).

Res. 1

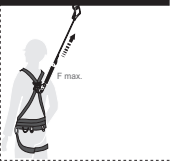

Eğitilmiş kalifiye personel tarafından her kullanım öncesinde yakalama sisteminde kullanılan tüm materyal belirli personel grubu tarafından detaylı bir görsel ve işlev kontrolüne tabi tutulmalıdır. Güvenli kullanıma dair şüphe olduğunda ürünler derhal kullanımdan çıkarılmalıdır.

Duruş güvenliği kullanım amacına uygun bir yapı tarafından sağlanmalı ve bazı durumlarda eksiksiz olarak uygulanacak olan bir risk analizi kapsamında değerlendirilmelidir.

Res. 2

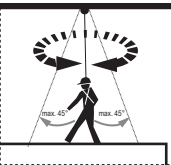

Kurulum istasyonuna göre kurulum esnasında düşmeye karşı öz emniyet dikkate alınmalıdır. Çalışma alanı (düşmenin etki yönü), Res. 2 altında 45° dik açıda gerili olan yarıçapın içindedir. Dayanak noktasına dikey (45°) olarak tatbik edilmeyen indirme veya kaldırma (en kötü durumda düşme yönü) nedeniyle sarkaç hareketi mutlaka önlenmelidir.

Bağlantı halatı veya bağlantı sapanının sadece bu dokümanda belirtilen amaçlar için kullanılmasına izin verilmiştir. Ürünlerin üzerinde değişiklik yapılamaz.

Düşme sonucu zorlanmaya maruz kalan donanım derhal kullanımdan çıkarılmalıdır. Bazı durumlarda uygulanacak testler kapsamında teknik personel tarafından genel kullanım ömrü değerlendirilmelidir. Tekstiller (ör. HERCULES sapanında) bu maksimum 6 yıldır.

Kontrol ve temizleme (ılık su (40°C) ve yumuşak sabunlu su, ardından temiz suyla iyice durulayın ve tabii bir şekilde kurutun, doğrudan ısı etkisine karşı uzak tutun) işlemi kalifiye teknik personel (bilirkişi) tarafından en az yılda bir, daha yoğun kullanımda hatta daha kısa aralıklarla muhtelif bağlantı halatlarının bir kontrolü gerçekleştirilmelidir. Onarım işlemleri sadece SKYLOTEC tarafından yetkilendirilmiş servis merkezi tarafından gerçekleştirilebilir.

## 2.) Genel bakış

### 2.1) HERCULES sapan L-0001-X, L-0664-X (X=uzunluk)

HERCULES bağlantı halatı dayanak noktası olarak farklı uzunluklarda EN 795/B uyarınca bir kişinin kullanması için yapı örneği testine tabii tutulmuş ve CEN TS 16415 uyarınca 3 kişinin kullanması için test edilmiştir.

Maksimum test yükü: 22,2kN

İşaret:

Max. user/ Maks. kullanıcı sayısı

Internal code/ Dahili kodu

Manufacturer incl. address/ Üretici ve adresi

Space for inspection label/ Denetim etiketi için yer

Refer to user manual/ Talimatı dikkate alın

Date of Manufacture/ Üretim yılı ve ayı

Relevant standards/ İlgili standartlar

Articlename/ Ürün ismi: CAB Hercules S12

Article No./ Ürün numarası: Anschlagseil, max. ↑↑↑

Art-No. L-0001-X

Serial No./ Seri numarası: Serial-No. XXXXXX-XXX

Notified Body/ Denetleyen kurumun CE işareti: CE 0123

EAN Code/ EAN kodu: 4 030261 246000

SKYLOTEC

Im Mühlengrund 6-8  
56566 Neuwied  
Germany  
+49 (0)2631/9690-0  
www.skylootec.com

03/2017  
EN 795/B:2012  
CEN/TS 16415:2013-04

NEXT INSPECTION

#### 2.1.1) Kurulum:

Sapanın takılacağı yapı, HERCULES sapanının maksimum test yüküne uygun olarak min. 9 kN asgari yükü karşılayabilmelidir.

⚠ Her halükarda sapanın, yükleme durumunda dışarı kayabileceği "açık" bir yapıya (bir çelik kirişin ucu gibi) sabitlenmemesine dikkat edilmelidir.

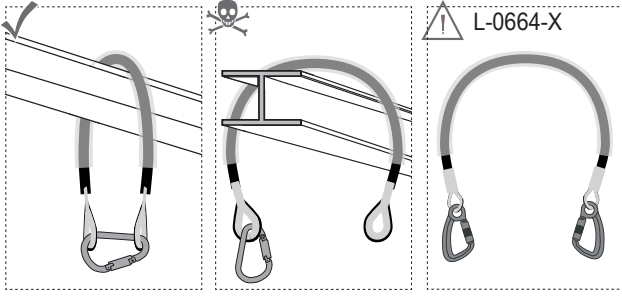

Kurulum için HERCULES sapanı yapıya sarılır ve EN 362 uyarınca sertifikalandırılmış bir karabina ile kapatılır. Sapanın halatı üzerine takılı olan koruyucu kılıfın oturma noktalarında konumlandırılması gerekir.

HERCULES sapanı ayrıca tekli demette bir dayanak noktasının uzatması olarak da kullanılabilir, burada da EN 362 uyarınca yüke uygun karabina kullanılmalıdır. Ancak sapan bir bağlantı malzemesi değildir ve bu şekilde sertifikalandırılmamıştır. Yakalama sistemi veya bağlantı malzemesi bunun için öngörülen sabitleme malzemeleriyle sapanın iki gözünden birine sabitlenir. Halat ucunda yüksüklerle oluşturulmuş bu göze (kayışlarla) bağlama mümkün değilse bağlantı karabinasına bağlanabilir. Burada karabina bağlantısının çözülmesini önlemek için sapanın çekilmeye devam edilmesi gibi dinamik hareketlerin olmaması gerekir.

## 2.2) ANCHOR CABLE L-0002-X (X=uzunluk)

ANCHOR CABLE dayanak noktası olarak farklı uzunluklarda EN 795/B uyarınca bir kişinin kullanması için yapı örneği testine tabi tutulmuş ve CEN TS 16415 uyarınca 3 kişinin kullanması için test edilmiştir.

Maksimum test yükü: 22,2kN

İşaret:

Article name/ Ürün tanımı	Article No./ Ürün numarası	Serial No./ Seri numarası	Date of manufacture/ Üretim yılı ve ayı	Relevant standards and CE marking of the supervisor/ Belirleyici normlar ve denetleyen birimin CE işareti	Max. user/ Maks. kullanıcı sayısı	Internal code/ Dahili kodu	Manufacturer incl. address/ Üretici ve adresi
	<b>ANCHOR CABLE 8mm</b>	art.-no.: L-0002-X serial-no.: XXXXXX-XXX	02/2018	ANSI/ASSE Z359.18-2017 3.2.1 CEN/TS 16415:2017-11 EN 795/B:2012	1 3 1	SKYLOTEC Im Mühlengrund 6-8 DE-56566 Neuwied Germany +49 (0)2631 / 9880-0 www.skytotec.com	Space for inspection label/ Denetim etiketi için yer Refer to user manual/ Talimatı dikkate alın
				CE 0123			EAN Code/ EAN kodu

### 2.2.1) Kurulum:

Halatın takılacağı yapı, ANCHOR CABLE maksimum test yüküne uygun olarak min. 9 kN asgari yükü karşılayabilmelidir.

⚠ Her halükarda halatın, yükleme durumunda dışarı kayabileceği "açık" bir yapıya (bir çelik kirişin ucu gibi) sabitlenmemesine dikkat edilmelidir.

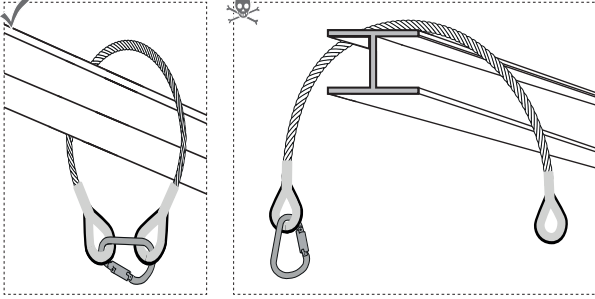

Kurulum için ANCHOR CABLE yapıya sarılır ve EN 362 uyarınca sertifikalandırılmış bir karabina ile kapatılır.

ANCHOR CABLE ayrıca tekli demette bir dayanak noktasının uzatması olarak da kullanılabilir, burada da EN 362 uyarınca yüke uygun karabina kullanılmalıdır. Ancak halat bir bağlantı malzemesi değildir ve bu şekilde sertifikalandırılmamıştır.

Yakalama sistemi veya bağlantı malzemesi bunun için öngörülen sabitleme malzemeleriyle halatın iki gözünden birine sabitlenir. Halat ucunda yüksüklerle oluşturulmuş bu göze (kayışlarla) bağlama mümkün değilse bağlantı karabinasına bağlanabilir. Burada karabina bağlantısının çözülmesini önlemek için halatın çekilmeye devam edilmesi gibi dinamik hareketlerin olmaması gerekir.

### 2.3) ANCHOR CABLE L-0002-X-O (X=uzunluk)

ANCHOR CABLE dayanak noktası olarak farklı uzunluklarda EN 795/B uyarınca bir kişinin kullanması için yapı örneği testine tabi tutulmuş ve CEN TS 16415 uyarınca 3 kişinin kullanması için test edilmiştir.

Maksimum test yükü: 22,2kN

İşaret:

Article name/ Ürün tanımı	ANCHOR CABLE 8mm	Max. user/ Maks. kullanıcı sayısı	1	Internal code/ Dahil kodu	SKYLOTEC	Manufacturer incl. address/ Üretici ve adresi	Im Mühlengrund 6-8 DE-56566 Neuwied Germany +49 (0)2631 / 9880-0 www.skylootec.com
Article No./ Ürün numarası	art.-no.: L-0002-X-O	Serial No./ Seri numarası	serial-no.: XXXXXX-XXX	Space for inspection label/ Denetim etiketi için yer	QR Code	Refer to user manual/ Talimatı dikkate alın	
Date of manufacture/ Üretim yılı ve ayı	02/2018	Relevant standards and CE marking of the supervision/ Belirleyici normlar ve denetleyen birimin CE işareti	ANSI/ASSE Z359.18-2017 3.2.1 CEN/TS 16415:2017-11 EN 795/B:2012	CE 0123	Next Inspection	EAN Code/ EAN kodu	4 0 3 0 2 8 1 0 0 3 7 9 3

#### 2.3.1) Kurulum:

Halatın takılacağı yapı, ANCHOR CABLE maksimum test yüküne uygun olarak min. 9 kN asgari yükü karşılayabilmelidir.

⚠ Her halükarda halatın, yüklenme durumunda dışarı kayabileceği "açık" bir yapıya (bir çelik kirişin ucu gibi) sabitlenmemesine dikkat edilmelidir.



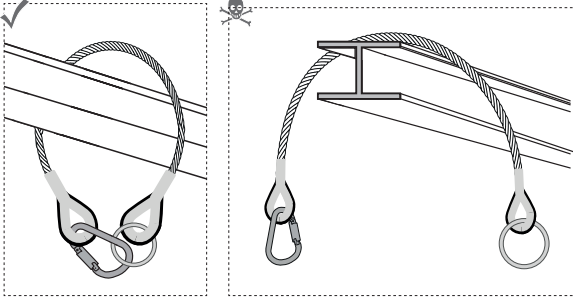

Kurulum için ANCHOR CABLE yapıya sarılır ve EN 362 uyarınca sertifikalandırılmış bir karabina ile kapatılır.

ANCHOR CABLE ayrıca tekli demette bir dayanak noktasının uzatması olarak da kullanılabilir, burada da EN 362 uyarınca yüke uygun karabina kullanılmalıdır. Ancak halat bir bağlantı malzemesi değildir ve bu şekilde sertifikalandırılmamıştır.

Yakalama sistemi veya bağlantı malzemesi bunun için öngörülen sabitleme malzemeleriyle halatın iki gözünden birine veya oringe sabitlenir. Halat ucunda yüksüklerle oluşturulmuş bu göze (kayışlarla) veya oringe bağlama mümkün değilse bağlantı karabinasına bağlanabilir. Burada karabina bağlantısının çözülmesini önlemek için halatın çekilmeye devam edilmesi gibi dinamik hareketlerin olmaması gerekir.

## 2.4) ANCHOR CABLE L-0002-X-O-L (X=uzunluk)

ANCHOR CABLE dayanak noktası olarak farklı uzunluklarda EN 795/B uyarınca bir kişinin kullanması için yapı örneği testine tabi tutulmuş ve CEN TS 16415 uyarınca 3 kişinin kullanması için test edilmiştir.

Maksimum test yükü: 22,2kN

İşaret:

Article name/ Ürün tanımı	<b>ANCHOR CABLE 8mm</b>		Max. user/ Maks. kullanıcı sayısı	Internal code/ Dahili kodu	Manufacturer incl. address/ Üretici ve adresi
Article No./ Ürün numarası			 NEXT INSPECTED BY 1 3 1	<b>SKYLOTEC</b> Im Mühlengrund 6-8 DE-56566 Neuwied Germany +49 (0)2631 / 9880-0 www.skyfotec.com	Space for inspection label/ Denetim etiketi için yer
Serial No./ Seri numarası	art.-no.: L-0002-X - O - L serial-no.: XXXXXX-XXX				Refer to user manual/ Talimatı dikkate alın
Date of manufacture/ Üretim yılı ve ayı	02/2018				
Relevant standards and CE marking of the supervisor/ Bérlirleyici normlar ve denetleyen birimin CE işareti	ANSI/ASSE Z359.18-2017 3.2.1 CEN/TS 16415:2017-11 EN 795/B:2012				
	CE 0123				
					4 030281 003793

### 2.4.1) Kurulum:

Halatın takılacağı yapı, ANCHOR CABLE maksimum test yüküne uygun olarak min. 9 kN asgari yükü karşılayabilmelidir.

⚠ Her halükarda halatın, yükleme durumunda dışarı kayabileceği "açık" bir yapıya (bir çelik kirişin ucu gibi) sabitlenmemesine dikkat edilmelidir.

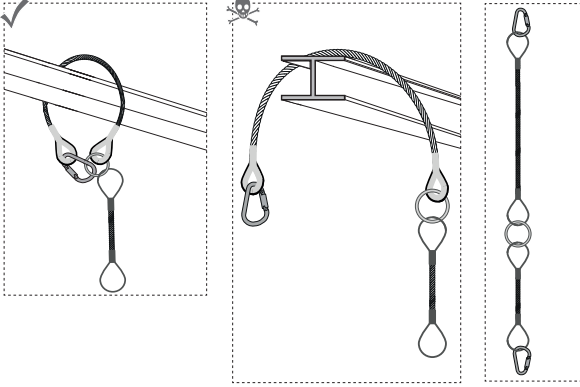

Kurulum için ANCHOR CABLE yapıya sarılır ve EN 362 uyarınca sertifikalandırılmış bir karabina ile kapatılır. ANCHOR CABLE ayrıca tekli demette bir dayanak noktasının uzatması olarak da kullanılabilir, burada da EN 362 uyarınca yüke uygun karabina kullanılmalıdır. Ancak halat bir bağlantı malzemesi değildir ve bu şekilde sertifikalandırılmamıştır. Yakalama sistemi veya bağlantı malzemesi bunun için öngörülen sabitleme malzemeleriyle halatın gözlerinden birine veya oringe sabitlenir. Halatta yüksüklerle oluşturulmuş bu göze (kayışlarla) veya oringe bağlama mümkün değilse bağlantı karabinasına bağlanabilir. Burada karabina bağlantısının çözülmesini önlemek için halatın çekilmeye devam edilmesi gibi dinamik hareketlerin olmaması gerekir.

## 2.5) ANCHOR CABLE JP-017-X=(uzunluk)

ANCHOR CABLE dayanak noktası olarak farklı uzunluklarda EN 795/B uyarınca bir kişinin kullanması için yapı örneği testine tabi tutulmuştur.

Maksimum test yükü: 12kN

İşaret:

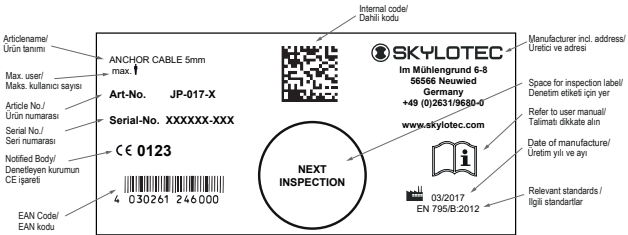

### 2.5.1) Kurulum:

Halatın takılacağı yapı, ANCHOR CABLE maksimum test yüküne uygun olarak min. 9 kN asgari yükü karşılayabilmelidir.

⚠ Her halükarda halatın, yükleme durumunda dışarı kayabileceği "açık" bir yapıya (bir çelik kirişin ucu gibi) sabitlenmemesine dikkat edilmelidir.

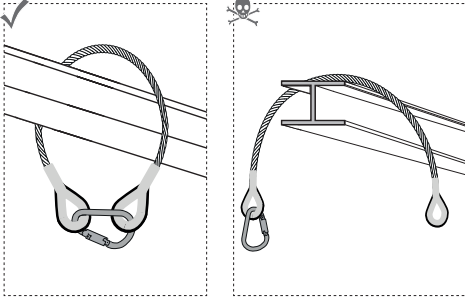

Kurulum için ANCHOR CABLE yapıya sarılır ve EN 362 uyarınca sertifikalandırılmış bir karabina ile kapatılır.

ANCHOR CABLE ayrıca tekli demette bir dayanak noktasının uzatması olarak da kullanılabilir, burada da EN 362 uyarınca yüke uygun karabina kullanılmalıdır. Ancak halat bir bağlantı malzemesi değildir ve bu şekilde sertifikalandırılmamıştır.

Yakalama sistemi veya bağlantı malzemesi bunun için öngörülen sabitleme malzemeleriyle halatın iki gözünden birine sabitlenir.

Halat ucunda yüksüklerle oluşturulmuş bu göze (kayışlarla) bağlama mümkün değilse bağlantı karabinasına bağlanabilir. Burada karabina bağlantısının çözülmesini önlemek için halatın çekilmeye devam edilmesi gibi dinamik hareketlerin olmaması gerekir.

### 3.) Kimlik ve garanti belgesi

Uygulanan etiketlerin üzerindeki bilgiler birlikte teslim edilen ürününkilerle aynıdır. Ön baskılı tablo, kılavuz tarihindeki sertifikasyon/norm mevzuatı güncelliğini yansıtır. Ürün üzerinde belirtilen bilgileri bağlayıcıdır.

- a) Ürün adı
- b) Ürün numarası
- c) Boyut / uzunluk
- d) Materyal
- e) Seri no.
- f) Üretim ayı ve yılı
- g 1-x) Standartlar (uluslar arası)
- h 1-x) Sertifika numarası
- i 1-x) Sertifika veren kurum
- j 1-x) Sertifika tarihi
- k 1-x) Maks. kişi sayısı
- l 1-x) Test ağırlığı/test yükü
- m1-x) Maks. yük
- n) Üretimi denetleyen kurum; kalite yönetim sistemi
- o) Uygunluk beyanı kaynağı

Uygunluk beyanının tamamı aşağıdaki link üzerinden açılabilir: [www.skylotec.com/downloads](http://www.skylotec.com/downloads)



#### **4.) Sertifikalı yerlerin listesi**

##### **5.) Kontrol kartı**

5.1–5.5) Denetimde doldurulacaktır

5.1) Tarih

5.2) Denetçi

5.3) Neden

5.4) Dipnot

5.5) Bir sonraki kontrol

##### **6.) Kişisel bilgi**

6.1–6.4) Alıcı tarafından doldurulacak

6.1) Satın alma tarihi

6.2) İlk kullanım

6.3) Kullanıcı

6.4) Şirket



## PL Instrukcja użytkowania



Prawidłowe zastosowanie



Ostrożność podczas użytkowania



Zagrożenie dla życia



Nieprawidłowe zastosowanie/w tej wersji niedostępne

### 1.) Informacje ogólne

Stalowe zawiesie lub pętla kotwicząca służy jako punkt kotwiczący włączów do zamkniętych przestrzeni lub innych stref zagrożonych upadkiem z wysokości. Podczas użytkowania należy uważać na to, aby zabezpieczyć wszystkie osoby przed wpadnięciem do włącz lub na krawędzi grożącej upadkiem. Podczas pracy w zamkniętej przestrzeni lub w strefie zagrożonej upadkiem z wysokości należy zadbać o to, aby używano systemu zabezpieczającego z szelkami bezpieczeństwa, który w razie nagłego wypadku pozwoli na ratowanie pracownika, np. zabezpieczenie wysokościowe z uprzężą ratunkową (EN 360 w połączeniu z EN 1496), oraz aby była przygotowana odpowiednia strategia ratunkowa. Należy do minimum ograniczyć ryzyko swobodnego upadku oraz wysokość upadku — nie może być możliwości uderzenia o podłoże lub przeszkody. System zabezpieczający przed upadkiem z wysokości, dla którego zostało zastosowane stalowe zawiesie lub pętla kotwicząca jako punkt kotwiczący, musi być wyposażony w narzędzie, które pozwoli na ograniczenie do 6 kN oddziałującej podczas uruchomienia zabezpieczenia przed upadkiem z wysokości dynamicznej siły (patrz rys. 1).

Rys. 1

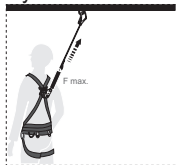

Przed każdym użytkowaniem przez wykwalifikowany przeznaczony do tego celu personel cały materiał zastosowany w systemie zabezpieczającym przed upadkiem z wysokości należy poddać kontroli wzrokowej i prawidłowego działania przez wyznaczone osoby uprawnione. Jeśli pojawiają się wątpliwości dotyczące bezpiecznego użytkowania, należy natychmiast wycofać produkty z użytkowania.

Zagwarantowana musi być stateczność przez strukturę odpowiednią dla celu wdrożenia oraz odpowiednio oszacowanie w ramach kompletnie przeprowadzonej analizy ryzyka w każdym poszczególnym przypadku.

Rys. 2

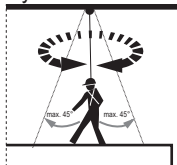

W zależności od sytuacji montażowej już podczas montażu należy pamiętać o własnym zabezpieczeniu przed upadkiem z wysokości. Obszar roboczy (kierunek działania upadku) znajduje się w obrębie promienia, który prezentuje na rys. 2 kąt otwarcia linii pionowych 45°. Należy za wszelką cenę unikać możliwości chwiania się na skutek braku zachowania linii pionowych (45°) do punktu kotwiczącego podczas schodzenia lub wchodzenia (w najgorszym wypadku kierunku upadania). Stalowego zawiesia lub pętli kotwiczącej można używać wyłącznie do celów objaśnionych w niniejszym dokumencie. Nie wolno wprowadzać żadnych zmian w produkcie. Wyposażenie, które uległo upadkowi, musi zostać natychmiast wycofane z użytkowania. Zasadniczy czas eksploatacji musi zostać oszacowany indywidualnie dla każdego przypadku przez specjalistów w ramach przeprowadzonych kontroli. W przypadku materiałów tekstylnych (np. pętla HERCULES) wynosi on maksymalnie 6 lat. Sprawdzanie i czyszczenie różnych stalowych zawiesi (ciepłą wodą (40°C) oraz delikatnym mydłem, a następnie dokładne wypłukanie czystą wodą i osuszanie w sposób naturalny, nie dopuszczając do bezpośredniego oddziaływania źródeł ciepła) muszą być przeprowadzone przez wykwalifikowany personel (kompetentny) przynajmniej raz do roku, a w przypadku intensywnego użytkowania nawet częściej. Naprawy muszą być przeprowadzane wyłącznie przez autoryzowane centrum serwisowe firmy SKYLOTEC.

## 2.) Przegląd

### 2.1) Pętla HERCULES L-0001-X, L-0664-X (X = długość)

Stalowe zawiesie HERCULES o różnych długościach zostało sprawdzone jako punkt kotwiczący pod względem konstrukcji do użytkowania przez jedną osobę zgodnie z EN 795/B oraz przetestowane zgodnie z CEN/TS 16415 do użytkowania przez trzy osoby.

Maksymalne obciążenie testowe wynosi: 22,2 kN

Oznaczenie:

Article name/ Nazwa artykułu	CAB Hercules S12 Anschlagsseil, max. ↑↑↑	Max. user/ Maks. liczba użytkowników	Internal code/ Kod wewnętrzny	Manufacturer incl. address/ Producent włącznie z adresem
Article No./ Numer artykułu	Art-No. L-0001-X			Im Mühlengrund 6-8 56566 Neuwied Germany +49 (0)2631/9680-0 www.skylootec.com
Serial No./ Numer serjiny	Serial-No. XXXXXX-XXX			Space for inspection label/ Miejsce na przewód inspekcyjny
Notified Body/ Członek CE placówki certyfikującej	CE 0123			Refer to user manual/ Przestrzegać instrukcji obsługi
EAN Code/ Kod EAN	4 030261 246000			Date of Manufacture/ Rok produkcji oraz miesiąc
				Relevant standards/ Ważne normy
				03/2017 EN 795/B:2012 CEN/TS 16415:2013-04

### 2.1.1) Instalacja:

Struktura do jakiej mocowana jest pętla musi zgodnie z maksymalnym obciążeniem testowym pętli HERCULES być w stanie przyjąć minimalne obciążenie 9 kN.

 Zawsze należy zwracać uwagę, aby pętla nie była mocowana na „otwartej” strukturze (takiej jak końcówka nośnika stalowego), z której mogłaby się wyślizgnąć w przypadku obciążenia.

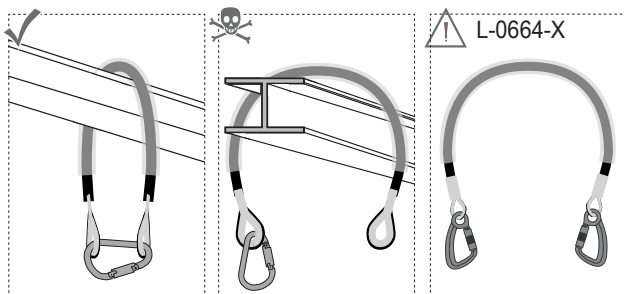

W celu zamocowania należy owinać pętlę HERCULES wokół struktury i zablokować za pomocą certyfikowanego karabińczyka zgodnego z normą EN 362. Płaszcz ochronny, za pomocą którego pętla jest mocowana do liny, musi być umieszczony na punktach oparcia.

Ponadto pętla HERCULES może być używana w pojedynczym paśmie do przedłużania punktu oparcia, w takim przypadku należy także stosować obciążenie właściwego karabińczyka zgodnego z normą EN 362. Jednak pętla nie jest podzespółem łączącym i również nie jest jako taki certyfikowana. System zabezpieczający przed upadkiem z wysokości lub podzespół łączący należy mocować za pomocą przeznaczonych do tego elementów mocujących do jednego z dwóch oczek pętli. Jeśli nie jest możliwe zamocowanie na takich oczkach wytworzonych chomałami na końcu liny (przez pętlę), można użyć zatrzaskownika łączącego. Nie może dochodzić tu do żadnych dynamicznych ruchów, takich jak przemieszczanie się pętli, aby uniemożliwić wykręcenie się złącza karabińczyka.

### 2.2) ANCHOR CABLE L-0002-X (X = długość)

Lina ANCHOR CABLE o różnych długościach została sprawdzona jako punkt kotwiczący pod względem konstrukcji do użytkowania przez jedną osobę zgodnie z EN 795/B oraz przetestowane zgodnie z CEN/TS 16415 do użytkowania przez trzy osoby.

Maksymalne obciążenie testowe wynosi: 22,2 kN

Oznaczenie:



### 2.2.1) Instalacja:

Struktura do jakiej mocowana jest lina musi zgodnie z maksymalnym obciążeniem testowym liny ANCHOR CABLE być w stanie przyjąć minimalne obciążenie 9 kN.

 Zawsze należy zwracać uwagę, aby lina nie była mocowana na „otwartej” strukturze (takiej jak końcówka nośnika stalowego), z której mogłaby się wyslizgnąć w przypadku obciążenia.

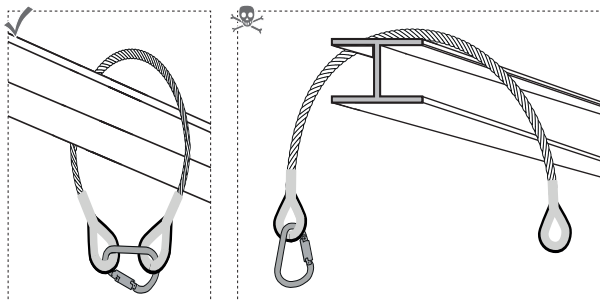

W celu zamocowania należy owinąć linę ANCHOR CABLE wokół struktury i zablokować za pomocą certyfikowanego karabińczyka zgodnego z normą EN 362.

Ponadto lina ANCHOR CABLE może być używana w pojedynczym paśmie do przedłużania punktu oparcia, także w takim przypadku należy stosować obciążenie właściwego karabińczyka zgodnego z normą EN 362. Jednak lina nie jest podzespołem łączącym i również nie jest jako taki certyfikowana.

System zabezpieczający przed upadkiem z wysokości lub podzespół łączący należy mocować za pomocą przeznaczonych do tego elementów mocujących do jednego z dwóch oczek liny. Jeśli nie jest możliwe zamocowanie na takich oczkach wytworzonych chomątami na końcu liny (przez pętle), można użyć zatrzaśnika łączącego. Nie może dochodzić tu do żadnych dynamicznych ruchów, takich jak przemieszczanie się liny, aby uniemożliwić wykręcenie się złącza karabińczyka.

### 2.3) ANCHOR CABLE L-0002-X-O (X = długość)

Lina ANCHOR CABLE o różnych długościach została sprawdzona jako punkt kotwiczący pod względem konstrukcji do użytkowania przez jedną osobę zgodnie z EN 795/B oraz przetestowane zgodnie z CEN/TS 16415 do użytkowania przez trzy osoby.



Maksymalne obciążenie testowe wynosi: 22,2 kN

Oznaczenie:

Article name/  
Nazwa artykułu

Article No./  
Numer artykułu

Serial No./  
Numer seryjny

Date of manufacture/  
Rok produkcji oraz miesiąc

Relevant standards  
and CE marking of the  
supervisor/  
Ważne normy i oznaczenia  
CE placówki certyfikującej

art.-no.: L-0002-X-O  
serial-no.: XXXXXX-XXX  
02/2018

ANSI/ASSE Z359.18-2017 3.2.1  
CEN/TS 16415:2017-11  
EN 795/B.2012

CE 0123

Max. user/  
Maks. liczba  
użytkowników

Internal code/  
Kod wewnętrzny

Manufacturer incl. address  
Producent włącznie z adr

Space for inspection label  
Miejsce na przewód inspi

Refer to user manual/  
Przestrzegać instrukcji ot

EAN Code/  
Kod EAN

**ANCHOR CABLE 8mm**

**SKYLOTEC**

Im Mühlengrund 6-8  
DE-56566 Neuwied  
Germany  
+49 (0)2631 / 9680-0  
www.skylootec.com

1  
3  
1

NEXT INSPECTION

4 0 3 0 2 8 1 0 0 3 7 9 3

### 2.3.1) Instalacja:

Struktura do jakiej mocowana jest lina musi zgodnie z maksymalnym obciążeniem testowym liny ANCHOR CABLE być w stanie przyjąć minimalne obciążenie 9 kN.

⚠ Zawsze należy zwracać uwagę, aby lina nie była mocowana na „otwartej” strukturze (takiej jak końcówka nośnika stalowego), z której mogłaby się wyslizgnąć w przypadku obciążenia.

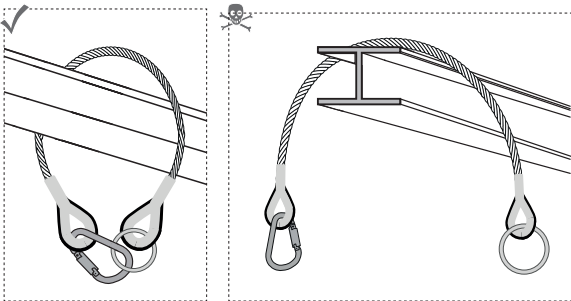

W celu zamocowania należy owinąć linę ANCHOR CABLE wokół struktury i zablokować za pomocą certyfikowanego karabińczyka zgodnego z normą EN 362.

Ponadto lina ANCHOR CABLE może być używana w pojedynczym paśmie do przedłużania punktu oparcia, także w takim przypadku należy stosować obciążenie właściwego karabińczyka zgodnego z normą EN 362. Jednak lina nie jest podzespołem łączącym i również nie jest jako taki certyfikowana.

System zabezpieczający przed upadkiem z wysokości lub podzespół łączący należy mocować za pomocą przeznaczonych do tego elementów mocujących do jednego z dwóch oczek liny lub pierścienia o przekroju kołowym. Jeśli nie jest możliwe zamocowanie na takich oczkach wytworzonych chomątami na końcu liny (przez pętle) lub pierścieniu o przekroju kołowym, można użyć zatrzaskownika łączącego. Nie może dochodzić tu do żadnych dynamicznych ruchów, takich jak przemieszczanie się liny, aby uniemożliwić wykręcenie się złącza karabińczyka.

## 2.4) ANCHOR CABLE L-0002-X-O-L (X = długość)

Lina ANCHOR CABLE o różnych długościach została sprawdzona jako punkt kotwiczący pod względem konstrukcji do użytkowania przez jedną osobę zgodnie z EN 795/B oraz przetestowane zgodnie z CEN/TS 16415 do użytkowania przez trzy osoby.

Maksymalne obciążenie testowe wynosi: 22,2 kN

Oznaczenie:



### 2.4.1) Instalacja:

Struktura do jakiej mocowana jest lina musi zgodnie z maksymalnym obciążeniem testowym liny ANCHOR CABLE być w stanie przyjąć minimalne obciążenie 9 kN.

⚠ Zawsze należy zwracać uwagę, aby lina nie była mocowana na „otwartej” strukturze (takiej jak końcówka nośnika stalowego), z której mogłaby się wyslizgnąć w przypadku obciążenia.

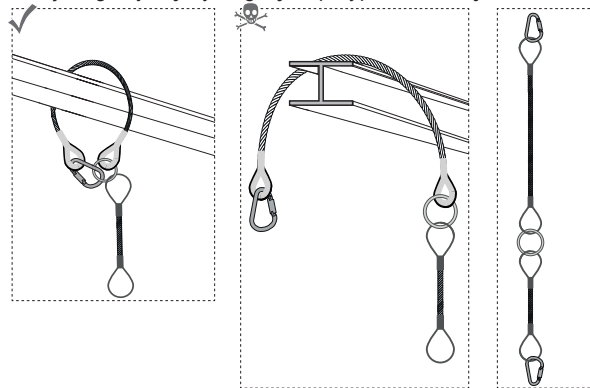

W celu zamocowania należy owinąć linę ANCHOR CABLE wokół struktury i zablokować za pomocą certyfikowanego karabińczyka zgodnego z normą EN 362.

Ponadto lina ANCHOR CABLE może być używana w pojedynczym paśmie do przedłużania punktu oparcia, także w takim przypadku należy stosować obciążenie właściwego karabińczyka zgodnego z normą EN 362. Jednak lina nie jest podzespółem łączącym i również nie jest jako taki certyfikowana. System zabezpieczający przed upadkiem z wysokości lub podzespół łączący należy mocować za pomocą przeznaczonych do tego elementów mocujących do jednego z oczek liny lub pierścienia o przekroju kołowym. Jeśli nie jest możliwe zamocowanie na takich oczkach wytworzonych chomątami na linie (przez pętle) lub pierścieniu o

przekroju kołowym, można użyć zatrzaskownika łączącego. Nie może dochodzić tu do żadnych dynamicznych ruchów, takich jak przemieszczanie się liny, aby uniemożliwić wykręcenie się złącza karabińczyka.

## 2.5) ANCHOR CABLE JP-017-X = (długość)

Lina ANCHOR CABLE o różnych długościach została sprawdzona jako punkt kotwiczący pod względem konstrukcji do użytkowania przez jedną osobę zgodnie z EN 795/B.

Maksymalne obciążenie testowe wynosi: 12 kN

Oznaczenie:

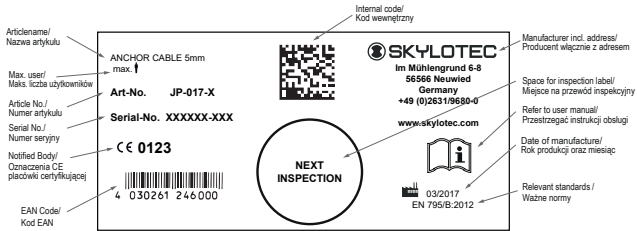

### 2.5.1) Instalacja:

Struktura do jakiej mocowana jest lina musi zgodnie z maksymalnym obciążeniem testowym liny ANCHOR CABLE być w stanie przyjąć minimalne obciążenie 9 kN.

**⚠** Zawsze należy zwracać uwagę, aby lina nie była mocowana na „otwartej” strukturze (takiej jak końcówka nośnika stalowego), z której mogłaby się wyślizgnąć w przypadku obciążenia.

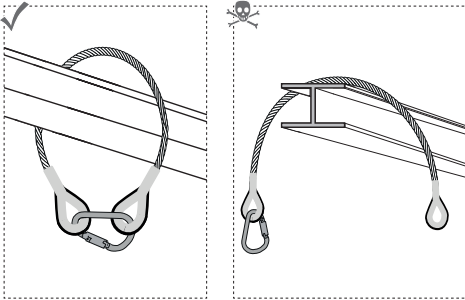

W celu zamocowania należy owinąć linę ANCHOR CABLE wokół struktury i zablokować za pomocą certyfikowanego karabińczyka zgodnego z normą EN 362.

Ponadto lina ANCHOR CABLE może być używana w pojedynczym paśmie do przedłużania punktu oparcia, także w takim przypadku należy stosować obciążenie właściwego karabińczyka zgodnego z normą EN 362. Jednak lina nie jest podzespołem łączącym i również nie jest jako taki certyfikowana.



System zabezpieczający przed upadkiem z wysokości lub podzespół łączący należy mocować za pomocą przeznaczonych do tego elementów mocujących do jednego z dwóch oczek liny. Jeśli nie jest możliwe zamocowanie na takich oczkach wytworzonych chomaćkami na końcu liny (przez pętle), można użyć zatrzaskownika łączącego. Nie może dochodzić tu do żadnych dynamicznych ruchów, takich jak przemieszczanie się liny, aby uniemożliwić wykręcenie się złącza karabińczyka.

### **3.) Certyfikat Identyfikacja i gwarancja**

Informacje zawarte na naklejkach są zgodne z właściwościami dostarczonego produktu. Nadrukowana tabelka stanowi odzwierciedlenie stanu certyfikacji / formy aktualnej na dzień wydania instrukcji. Wiążące są informacje zawarte na produkcie.

- a) Nazwa produktu
- b) Numer artykułu
- c) Wielkość/długość
- d) Materiał
- e) Numer seryjny
- f) Miesiąc i rok produkcji
- g 1-x) Normy (międzynarodowe)
- h 1-x) Numer certyfikatu
- i 1-x) Urząd certyfikacji.
- j 1-x) Data certyfikacji
- k 1-x) Maks. ilość osób
- l 1-x) Ciężar kontrolny/obciążenie testowe
- m1-x) Maks. obciążenie
- n) Siedziba kontroli produkcji; System Zarządzania Jakością
- o) Źródło deklaracji zgodności

Pełna deklaracja zgodności znajduje się pod poniższym linkiem  
[www.skylootec.com/downloads](http://www.skylootec.com/downloads)

### **4.) Wykaz urzęd certyfikacji**

#### **5.) Karta kontrolna**

5.1–5.5) Wypełnić przy rewizji sprzętu

- 5.1) Data
- 5.2) Badający sprzęt
- 5.3) Powód
- 5.4) Spostrzeżenie
- 5.5) Następane badanie

#### **6.) Informacje o osobie**

6.1–6.4) Do wypełnienia przez kupującego

- 6.1) Data sprzedaży
- 6.2) Pierwsze użycie
- 6.3) Użytkownik
- 6.4) Firma



## SL Navodila



Primerna uporaba



Previdno pri uporabi



Smrtna nevarnost



Tako se ne uporablja/v tej različici ni na voljo

### 1.) Splošno

Pritrdilna vrv oz. pritrdilna zanka služi kot pritrdilna točka nad vstopnimi odprtini zaprtih prostorov ali ostalimi območji, kjer grozi nevarnost padca. Pri uporabi je treba paziti, da so vse osebe zavarovane pred padcem v vstopno odprtino oz. na robu. Pri delu v zaprtem prostoru/območju, kjer grozi nevarnost padca, je treba poskrbeti, da je uporabljen varovalni sistem s pasom za zaustavitev padca, ki v primeru sile omogoča reševanje delavca, kot je npr. višinska varovalna naprava z dvigom za reševanje (EN 360 v povezavi z EN 1496) in da je pripravljen ustrezen koncept reševanja. Prosti pad in višino padca je treba omejiti na minimum — padec na tla ali ovire ne sme biti mogoč. Sistem prestrezanja, pri katerem se pritrdilna vrv oz. pritrdilna zanka uporablja kot pritrdilna točka, mora biti opremljen z elementom, ki dinamične sile, ki nastanejo pri prestrezanju, omeji na 6 kN (glejte sliko 1).

Slika 1

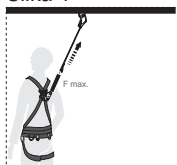

Vsakič, preden usposobljeno in poučeno osebje uporabi izdelek, morajo pooblaščenec osebe temeljito vidno pregledati materiale, uporabljene v sistemu prestrezanja, in preveriti njihovo delovanje. Če obstaja dvom glede varne uporabe, je treba izdelke nemudoma prenehati uporabljati. Stabilnost je treba zagotoviti s strukturo, ki ustreza namenu uporabe, ter jo v posameznih primerih oceniti v okviru celovite izvedene analize tveganj.

Slika 2

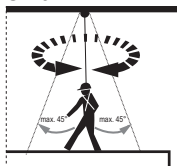

Glede na situacijo postavitve je treba že med postavitvijo paziti na lastno varnost pred padcem. Delovno območje (smer padca) leži v radiju, ki je na sliki 2 omejen 45° glede na navpičnico. Nujno je treba preprečiti nihanje zaradi spuščanja oz. vzpenjanja (v najslabšem primeru v smeri padca), ki ne poteka navpično (45°)

glede na pritrdilno točko. Uporaba pritrdilne vrvi oz. pritrdilne zanke je dovoljena samo za namene, opredeljene v tem dokumentu. Izdelkov ni dovoljeno spreminjati. Opremo, ki je bila obremenjena zaradi padca, je treba takoj prenehati uporabljati. Splošno življenjsko dobo izdelka mora v posameznem primeru oceniti strokovno osebje z izvedbo preskusov. Pri tekstilih (npr. pri zanki HERCULES) ta znaša 6 let. Usposobljeno strokovno osebje (izvedenci) mora najmanj enkrat letno, v primeru intenzivne uporabe pa še pogosteje, izvesti preverjanje in čiščenje različnih pritrtilnih vrvi (topla voda (40 °C) in blaga milnica, dobro izprati s čisto vodo in posušiti na zraku, držati stran od neposrednega učinkovanja toplote). Popravila sme izvajati le pooblaščen servisni center podjetja SKYLOTEC.

## 2.) Pregled

### 2.1) Zanka HERCULES L-0001-X, L-0664-X (X = dolžina)

Pritrdilna vrv HERCULES je v svojih različnih dolžinah kot pritrdilna točka po standardu EN 795/B preverjena za uporabo s strani ene osebe in po standardu CEN/TS 16415 preizkušena za uporabo s strani 3 oseb.

Največja preizkusna obremenitev znaša: 22,2 kN

Oznaka:

Max. user/  
Najv. število uporabnikov

Internal code/  
Interna koda

Manufacturer incl. address/  
Proizvajalec, vklj. z naslovom

Article name/  
Oznaka izdelka

Article No./  
Številka izdelka

Serial No./  
Serijska številka

Notified Body/  
Oznaka OE nadzornega  
organa

EAN Code  
EAN-koda

CAB Hercules S12  
Anschlagsseil, max. 111

Art-No. L-0001-X

Serial-No. XXXXXX-XXX

CE 0123

4 030261 246000

SKYLOTEC  
Im Mühlengrund 6-8  
56566 Neuwied  
Germany  
+49 (0)2631/9680-0  
www.skylotec.com

Space for inspection label/  
Mesto za oznako pregleda

Refer to user manual/  
Upoštevajte navodila

Date of Manufacture/  
Leto in mesec izdelave

Relevant standards/  
Zadevni standardi

03/2017  
EN 795/B:2012  
CEN/TS 16415:2013-04

NEXT  
INSPECTION

#### 2.1.1) Namestitvev:

Struktura, na katero se zanka namesti, mora biti v skladu z največjo preizkusno obremenitvijo zanke HERCULES sposobna sprejeti najmanj 9 kN obremenitve.

⚠ V vsakem primeru je treba paziti, da se zanka ne pritrdi na »odprto« strukturo (kot na koncu jeklenega nosilca), iz katere bi lahko pod obremenitvijo zdrsnila.

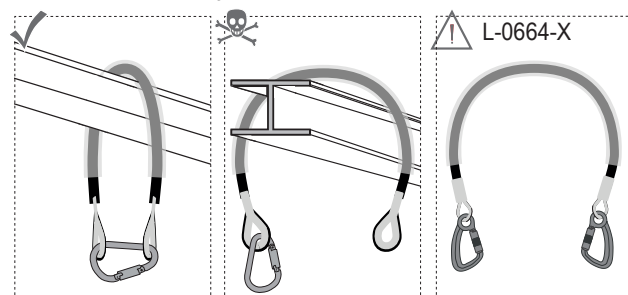





Zanko HERCULES je treba namestiti tako, da se jo ovije okoli strukture in zapre s karabinom, ki je certificiran po EN 362. Zaščitni ovoj, ki obdaja vrv zanke, je treba pozicionirati na naležnih točkah. Zanko HERCULES je poleg tega mogoče uporabiti v enem snopu za podaljšanje pritrdilne točke. Tudi v tem primeru je treba uporabiti karabine v skladu z EN 362, ki ustrezajo bremenu. Vendar pa zanka ni spojni element in tudi nima certifikata v ta namen. Sistem prestrezanja oz. spojni element je treba s predvidenimi pritrdilnimi sredstvi pritrditi na enega od obeh očes zanke. Če ni mogoče pritrditi na očesa v obliki zank na koncu vrvi (skozi zanke), je mogoče pritrditi v povezovalnem vpenjalu. V tem primeru ni dovoljeno izvajati nobenih dinamičnih premikov, kot je vlečenje zanke, da karabinski spoj ne popusti.

## 2.2) ANCHOR CABLE L-0002-X (X = dolžina)

Vrv ANCHOR CABLE je v svojih različnih dolžinah kot pritrdilna točka po standardu EN 795/B preverjena za uporabo s strani ene osebe in po standardu CEN/TS 16415 preizkušena za uporabo s strani 3 oseb.

Največja preizkusna obremenitev znaša: 22,2 kN

Oznaka:

Article name/ Oznaka izdelka	<b>ANCHOR CABLE 8mm</b>		Max. user/ Najv. število uporabnikov	Internal code/ Interna koda	Manufacturer incl. address/ Proizvajalec, vklj. z naslovom
Article No./ Številka izdelka					Im Mühlengrund 6-8 DE-56566 Neuwied Germany +49 (0)2631 / 9880-0 www.skylootec.com
Serial No./ Serijska številka	art.-no.: L-0002-X serial-no.: XXXXXX-XXX				
Date of manufacture/ Leto in mesec izdelave	 02/2018				Refer to user manual/ Uporabite navodila
Relevant standards and CE marking of the supervisor/ Zadevni standardi in oznaka CE nadzornega organa	ANSI/ASSE Z359.18-2017 3.2.1 CEN/TS 16415:2017-11 EN 795/B:2012	<b>CE 0123</b>			

### 2.2.1) Namestititev:

Struktura, na katero se vrv namesti, mora biti v skladu z največjo preizkusno obremenitvijo vrvi ANCHOR CABLE sposobna sprejeti najmanj 9 kN obremenitve.

 V vsakem primeru je treba paziti, da se vrv ne pritrdi na »odprto« strukturo (kot na koncu jeklenega nosilca), iz katere bi lahko pod obremenitvijo zdrsnila.

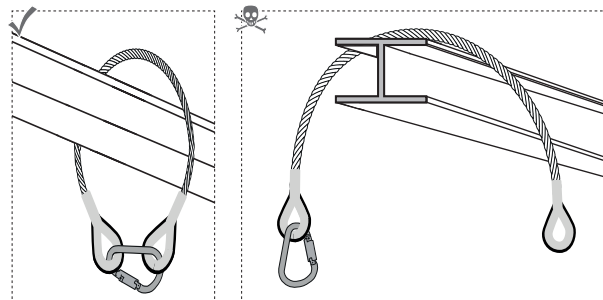

Vrv ANCHOR CABLE je treba namestiti tako, da se jo ovije okoli strukture in zapre s karabinom, ki je certificiran po EN 362.

Vrv ANCHOR CABLE je poleg tega mogoče uporabiti v enem snopu za podaljšanje pritrdilne točke. Tudi v tem primeru je treba uporabiti karabine v skladu z EN 362, ki ustrezajo bremenu. Vendar pa vrv ni spojni element in tudi nima certifikata v ta namen.

Sistem prestrezanja oz. spojni element je treba s predvidenimi pritrdilnimi sredstvi pritrditi na enega od obeh očes vrvi. Če ni mogoče pritrditi na očesa v obliki zank na koncu vrvi (skozi zanke), je mogoče pritrditi v povezovalnem vpenjalu. V tem primeru ni dovoljeno izvajati nobenih dinamičnih premikov, kot je vlečenje vrvi, da karabinski spoj ne popusti.

### 2.3) ANCHOR CABLE L-0002-X-O (X = dolžina)

Vrv ANCHOR CABLE je v svojih različnih dolžinah kot pritrdilna točka po standardu EN 795/B preverjena za uporabo s strani ene osebe in po standardu CEN/TS 16415 preizkušena za uporabo s strani 3 oseb.

Največja preizkusna obremenitev znaša: 22,2 kN

Oznaka:

Article name / Oznaka izdelka: **ANCHOR CABLE 8mm**

Article No. / Stevilka izdelka: **SKYLOTEC**

Serial No. / Serijska številka: art.-no.: L-0002-X-O, serial-no.: XXXXXX-XXX

Date of manufacture / Leto in mesec izdelave: 02/2018

Relevant standards and CE marking of the supervision / Zadevni standardi in oznaka CE nadzornega organa: ANSI/ASSE Z359.18-2017 3.2.1, CEN/TS 16415:2017-11, EN 795/B:2012

Max. user / Najv. število uporabnikov: 1, 3, 1

Internal code / Interna koda: Im Mühlengrund 6-8, DE-56566 Neuwied, Germany, +49 (0)2631 / 9880-0, www.skylootec.com

Manufacturer incl. addr / Proizvajalec, vklj. z nat: Im Mühlengrund 6-8, DE-56566 Neuwied, Germany, +49 (0)2631 / 9880-0, www.skylootec.com

Space for inspection la / Mesto za oznako pregli: NEXT INSPECTION

Refer to user manual / Uporabljajte navodila: Refer to user manual / Uporabljajte navodila

EAN Code / EAN-koda: 4 030281 003793

CE 0123

#### 2.3.1) Namestititev:

Struktura, na katero se vrv namesti, mora biti v skladu z največjo preizkusno obremenitvijo vrvi ANCHOR CABLE sposobna sprejeti najmanj 9 kN obremenitve.

⚠ V vsakem primeru je treba paziti, da se vrv ne pritrdi na »odprto« strukturo (kot na koncu jeklenega nosilca), iz katere bi lahko pod obremenitvijo zdrsnila.

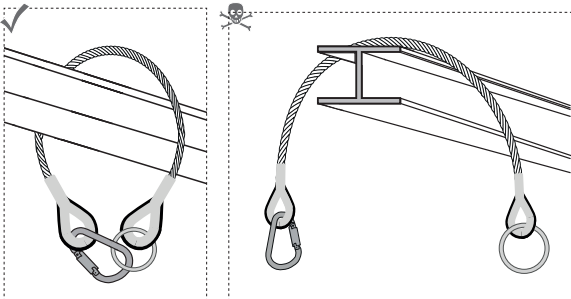



Vrv ANCHOR CABLE je treba namestiti tako, da se jo ovije okoli strukture in zapre s karabinom, ki je certificiran po EN 362.

Vrv ANCHOR CABLE je poleg tega mogoče uporabiti v enem snopu za podaljšanje pritrdilne točke. Tudi v tem primeru je treba uporabiti karabine v skladu z EN 362, ki ustrezajo bremenu. Vendar pa vrv ni spojni element in tudi nima certifikata v ta namen.

Sistem prestrezanja oz. spojni element je treba s predvidenimi pritrdilnimi sredstvi pritrditi na enega od obeh očes vrvi ali na O-obroč. Če ni mogoče pritrditi na očesa v obliki zank na koncu vrvi (skozi zanke) ali na O-obroč, je mogoče pritrditi v povezovalnem vpenjalju. V tem primeru ni dovoljeno izvajati nobenih dinamičnih premikov, kot je vlečenje vrvi, da karabinski spoj ne popusti.

## 2.4) ANCHOR CABLE L-0002-X-O-L (X = dolžina)

Vrv ANCHOR CABLE je v svojih različnih dolžinah kot pritrdilna točka po standardu EN 795/B preverjena za uporabo s strani ene osebe in po standardu CEN/TS 16415 preizkušena za uporabo s strani 3 oseb.

Največja preizkusna obremenitev znaša: 22,2 kN

Oznaka:

Article name/  
Oznaka izdelka

Article No./  
Številka izdelka

Serial No./  
Serijska številka

Date of manufacture/  
Leto in mesec izdelave

Relevant standards  
and CE marking of the  
supervision/  
Zadevni standardi in  
oznaka CE nadzornega  
organa

**ANCHOR CABLE 8mm**

art.-no.: L-0002-X-O-L  
serial-no.: XXXXXX-XXX  
02/2018

ANSI/ASSE Z359.18-2017 3.2.1  
CEN/TS 16415:2017-11  
EN 795/B:2012

CE 0123

Max. user/  
Najv. število  
uporabnikov

Internal code/  
Interni koda

**SKYLOTEC**  
Im Mühlengrund 6-8  
DE-56566 Neuwied  
Germany  
+49 (0)2631 1 9660-0  
www.skylotec.com

Manufacturer incl. address/  
Proizvajalec, vklj. z naslovom

Space for inspection label/  
Mesto za oznako pregleda

Refer to user manual/  
Upoštevajte navodila

EAN Code  
EAN-koda

4 0 3 0 2 8 1 0 0 3 7 9 3

1  
3  
1

NEXT INSPECTION

### 2.4.1) Namestitev:

Struktura, na katero se vrv namesti, mora biti v skladu z največjo preizkusno obremenitvijo vrvi ANCHOR CABLE sposobna sprejeti najmanj 9 kN obremenitve.

⚠ V vsakem primeru je treba paziti, da se vrv ne pritrdi na »odprto« strukturo (kot na koncu jeklenega nosilca), iz katere bi lahko pod obremenitvijo zdrsnila.

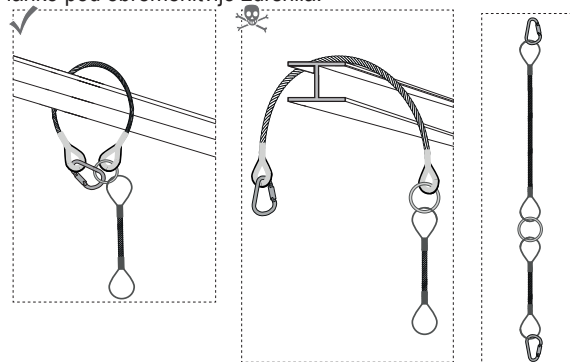

Vrv ANCHOR CABLE je treba namestiti tako, da se jo ovije okoli strukture in zapre s karabinom, ki je certificiran po EN 362.

Vrv ANCHOR CABLE je poleg tega mogoče uporabiti v enem snopu za podaljšanje pritrdilne točke. Tudi v tem primeru je treba uporabiti karabine v skladu z EN 362, ki ustrezajo bremenu. Vendar pa vrv ni spojni element in tudi nima certifikata v ta namen. Sistem prestrezanja oz. spojni element je treba s predvidenimi pritrdilnimi sredstvi pritrditi na enega od obeh očes vrvi ali na O-obroč. Če ni mogoče pritrditi na očesa v obliki zank na vrvi (skozi zanke) ali na O-obroč, je mogoče pritrditi v povezovalnem vpenjalu. V tem primeru ni dovoljeno izvajati nobenih dinamičnih premikov, kot je vlečenje vrvi, da karabinski spoj ne popusti.

## 2.5) ANCHOR CABLE JP-017-X = (dolžina)

Vrv ANCHOR CABLE je v svojih različnih dolžinah kot pritrdilna točka po standardu EN 795/B preverjena za uporabo s strani ene osebe.

Največja preizkusna obremenitev znaša: 12 kN

Oznaka:

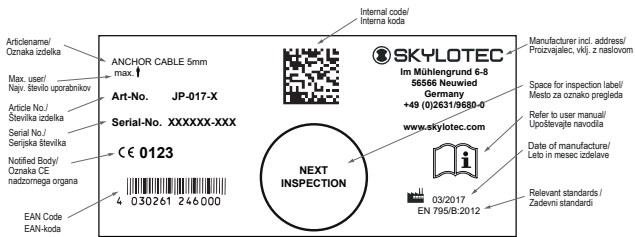

### 2.5.1) Namestitev:

Struktura, na katero se vrv namesti, mora biti v skladu z največjo preizkusno obremenitvijo vrvi ANCHOR CABLE sposobna sprejeti najmanj 9 kN obremenitve.

⚠ V vsakem primeru je treba paziti, da se vrv ne pritrdi na »odprto« strukturo (kot na koncu jeklenega nosilca), iz katere bi lahko pod obremenitvijo zdrsnila.

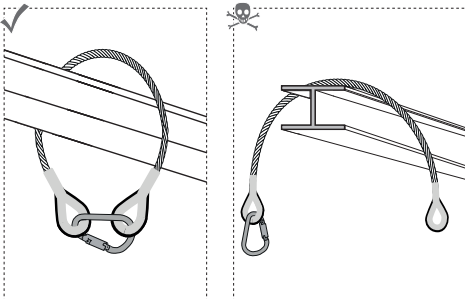

Vrv ANCHOR CABLE je treba namestiti tako, da se jo ovije okoli strukture in zapre s karabinom, ki je certificiran po EN 362.



Vrv ANCHOR CABLE je poleg tega mogoče uporabiti v enem snopu za podaljšanje pritrdilne točke. Tudi v tem primeru je treba uporabiti karabine v skladu z EN 362, ki ustrezajo bremenu. Vendar pa vrv ni spojni element in tudi nima certifikata v ta namen.

Sistem prestrezanja oz. spojni element je treba s predvidenimi pritrdilnimi sredstvi pritrditi na enega od obeh očes vrvi.

Če ni mogoče pritrditi na očesa v obliki zank na koncu vrvi (skozi zanke), je mogoče pritrditi v povezovalnem vpenjalu. V tem primeru ni dovoljeno izvajati nobenih dinamičnih premikov, kot je vlečenje vrvi, da karabinski spoj ne popusti.

### **3.) Potrdilo o identifikaciji in jamstvu**

Informacije na nalepkah ustrezajo tistim od priloženega izdelka. V natisnjeni tabeli je prikazano stanje certificiranja/standardizacije ob datumu navodil. Obvezujoče so informacije, navedene na izdelku.

- a) Ime izdelka
- b) Številka izdelka
- c) Velikost/dolžina
- d) Material
- e) Serijska št.
- f) Mesec in leto izdelave
- g 1-x) Standardi (mednarodni)
- h 1-x) Številka certifikata
- i 1-x) Organ, ki je izdal certifikat
- j 1-x) Datum izdaje certifikata
- k 1-x) Najv. dovoljeno število oseb
- l 1-x) Kontrolna teža/kontrolna obremenitev
- m1-x) Najv. dovoljena obremenitev
- n) Organ, ki izvaja nadzor proizvodnje; sistem za upravljanje kakovosti
- o) Vir izjave o skladnosti

Celotno izjavo o skladnosti najdete na tej povezavi:

[www.skylotec.com/downloads](http://www.skylotec.com/downloads)

### **4.) Seznam organ, ki je izdal certifikat**

#### **5.) Nadzorna kartica**

- 5.1–5.5) Rednem letnem pregledu
- 5.1) Datum
- 5.2) Revizor
- 5.3) Razlog
- 5.4) Opomba
- 5.5) Naslednji pregled

#### **6.) Individualne Informacije**

- 6.1–6.4) Izpolni kupec
- 6.1) Datum nakupa
- 6.2) Prva uporaba
- 6.3) Uporabnik
- 6.4) Podjetje







## Notes/Notizen



Lined area for taking notes, consisting of multiple horizontal lines.



### 3.) Identification and Warranty Certificate/ Identifizierungs- und Gewährleistungszertifikat

a.	<input type="checkbox"/> CAB HERCULES <input type="checkbox"/> ANCHOR CABLE
b.	<input type="checkbox"/> L-0001-X <input type="checkbox"/> L-0002-X <input type="checkbox"/> L-0002-X-O <input type="checkbox"/> L-0002-X-O-L <input type="checkbox"/> JP-017-X <input type="checkbox"/> L-0664-X
c.	X=    m
d.	L-0001-X, L-0664-X : ST,PP JP-017-X & L-0002-X.....: ST, AL
e.	
f.	_____
g.	g L-0001-X, L-0664-X: EN 795/B:2012 g <sup>1</sup> L-0001-X, L-0664-X: CEN/TS 16415:2013-04 g <sup>2</sup> L-0002-X-....: EN 795/B:2012 g <sup>1</sup> L-0002-X-....: CEN/TS 16415:2013-04 g <sup>2</sup> JP-017-X: EN 795/B:2012
h.	h <sub>1,2</sub> L-0001-X, L-0664-X: ZP/B202/17 h <sub>1,2</sub> L-0002-X-....: ZP/B016/18 h <sub>1</sub> JP-017-X: ZP/B016/18
i.	i L-0001-X, L-0664-X: NB 0158 i <sup>1,2</sup> L-0002-X-....: NB 0158 i <sup>1,2</sup> JP-017-X: NB 0158
j.	j <sub>1,2</sub> L-0001-X, L-0664-X: 18.07.2017 j <sub>1,2</sub> L-0002-X-....: 23.08.2017 j <sub>1</sub> JP-017-X: 23.08.2017
k.	k <sub>1</sub> L-0001-X, L-0664-X: 1 k <sub>2</sub> L-0001-X, L-0664-X: 3 k <sub>1</sub> L-0002-X-....: 1 k <sub>2</sub> L-0002-X-....: 3 k <sub>1</sub> JP-017-X: 1
l.	i <sub>1,2</sub> L-0001-X, L-0664-X: 22,2kN i <sub>1,2</sub> L-0002-X-....: 22,2kN i <sub>1</sub> JP-017-X: 12kN
m.	-
n.	NB 0123; 11B
o.	<a href="http://www.skylotec.com/downloads">www.skylotec.com/downloads</a>

**4.) List of Notified Bodies (NB)/ Liste der zertifizierenden Stellen**

**NB 0123:**

TÜV SÜD Product Service GmbH  
Zertifizierstelle  
Ridlerstraße 65  
80339 München  
Germany

**NB 0158:**

DEKRA EXAM GmbH  
Prüflaboratorium Bauteilsicherheit  
Dinnendahlstraße 9  
44809 Bochum

**NB 0299:**

DGUV Test  
Prüf und Zertifizierungsstelle  
Fachbereich Persönliche Schutzausrüstung  
Zwengenberger St.68  
42781 Haan

**NB 0082:**

APAVE  
8 rue Jean-Jacques Vernazza – ZAC. Saumaty-Séon – BP 193  
13322 Marseille Cedex 16  
France

**NB 0321:**

SATRA Technology Centre  
Wyndham Way, Telford Way, Kettering  
Northamptonshire, NN16 8SD  
United Kingdom

**5.) Control Card/Kontrollkarte (mandatory)**

5.1) Datum/Date:
5.2) Inspektor/Inspector:
5.3) Grund/Reason:
5.4) Anmerkung/Remark:
5.5) Nächste Überprüfung/Next inspection:
5.1) Datum/Date:
5.2) Inspektor/Inspector:
5.3) Grund/Reason:
5.4) Anmerkung/Remark:
5.5) Nächste Überprüfung/Next inspection:
5.1) Datum/Date:
5.2) Inspektor/Inspector:
5.3) Grund/Reason:
5.4) Anmerkung/Remark:
5.5) Nächste Überprüfung/Next inspection:



5.1) Datum/Date:
5.2) Inspektor/Inspector:
5.3) Grund/Reason:
5.4) Anmerkung/Remark:
5.5) Nächste Überprüfung/Next inspection:
5.1) Datum/Date:
5.2) Inspektor/Inspector:
5.3) Grund/Reason:
5.4) Anmerkung/Remark:
5.5) Nächste Überprüfung/Next inspection:
5.1) Datum/Date:
5.2) Inspektor/Inspector:
5.3) Grund/Reason:
5.4) Anmerkung/Remark:
5.5) Nächste Überprüfung/Next inspection:
5.1) Datum/Date:
5.2) Inspektor/Inspector:
5.3) Grund/Reason:
5.4) Anmerkung/Remark:
5.5) Nächste Überprüfung/Next inspection:
5.1) Datum/Date:
5.2) Inspektor/Inspector:
5.3) Grund/Reason:
5.4) Anmerkung/Remark:
5.5) Nächste Überprüfung/Next inspection:



**6.) Individual information/Individuelle Information**

6.1–6.4) To be completed by buyer/vom Käufer auszufüllen
6.1) Date of purchase/Kaufdatum
6.2) First use/Erstgebrauch
6.3) User/Nutzer
6.4) Company/Unternehmen

